

ECOWATER
S Y S T E M S®

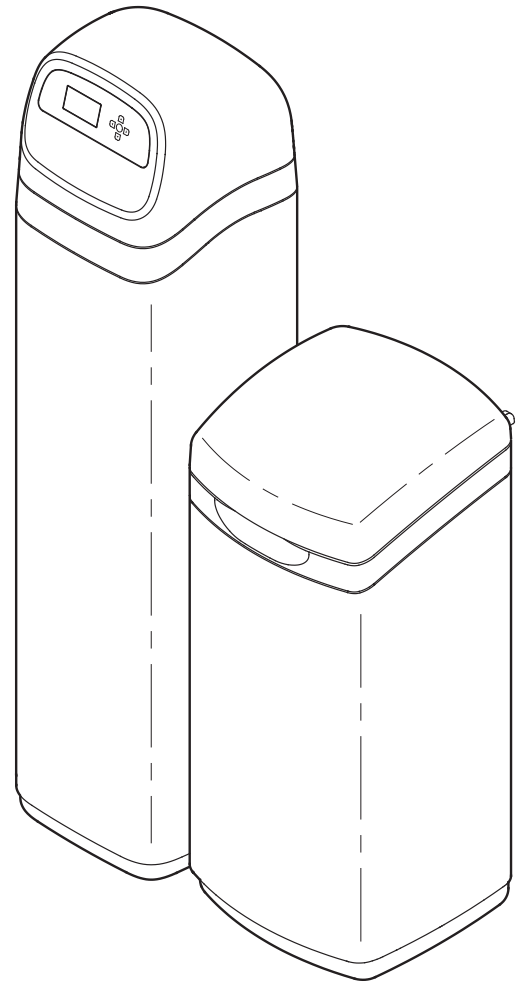

Your Water. Perfected.

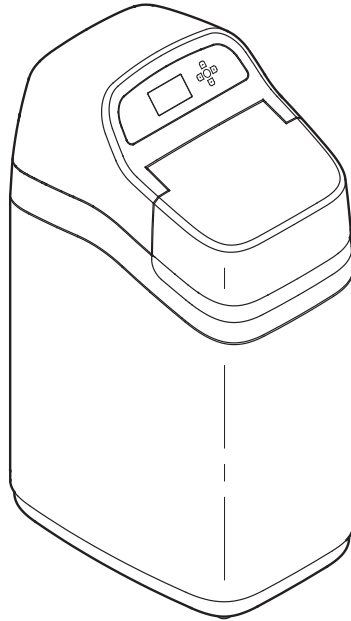
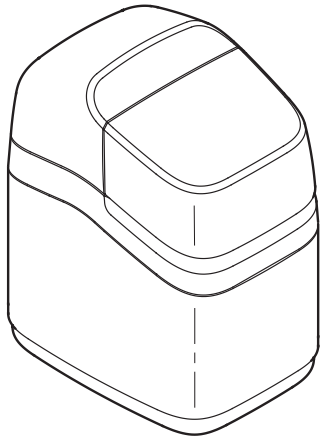

English	eVOLUTION Series Water Conditioner / Refiner	2
Español	Descalcificador/Filtro de agua serie eVOLUTION	10
Français	Adoucisseur/purificateur d'eau, série eVOLUTION	18
Italiano	Addolcitore/filtro d'acqua serie eVOLUTION	26
Deutsch	Wasserenthärter/Wasserenthärter mit Aktivkohlefilter der eVOLUTION Serie	36
Nederlands	eVOLUTION-serie waterontharder/-refiner	44
Polski	Urządzenia do zmiękczenia i uzdatniania wody serii eVOLUTION ..	52
Русский	Умягчитель/очиститель воды серии eVOLUTION	60
Română	Dedurizator/purificator de apă seria eVOLUTION	68



EcoWater Systems Europe
www.ecowater-europe.com

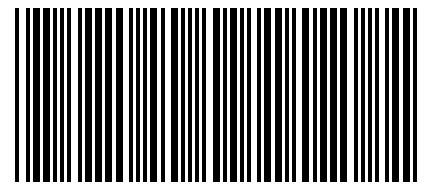

7354743 (Rev. A 10/14/16)



INSTRUCTIONS

eVOLUTION Series Water Conditioner / Refiner

English

Models

**eVOLUTION Compact 100, eVOLUTION Compact 200,
eVOLUTION Boost 300, eVOLUTION Boost 400,
eVOLUTION Power 500, eVOLUTION Power 600,
eVOLUTION Refiner Boost, eVOLUTION Refiner Power**

TABLE OF CONTENTS	Page
Installation Requirements	2
Safety Guides	2
Installation Illustrations	3
Conditioner/Refiner Programming	4-8
Adding Salt	9
Sanitizing	9
Troubleshooting	9

SAFETY GUIDES

- Before beginning installation, read the manual and obtain tools and materials needed.
- The installation must conform to local plumbing and electrical codes.
- Use only lead-free solder and flux for all sweat solder connections.
- Handle the conditioner/refiner with care. Do not turn upside down, drop, or set on sharp protrusions.
- Do not locate the conditioner/refiner:
 - where freezing temperatures may occur.
 - in direct sunlight.
 - where it may be exposed to wet weather.
- Do not attempt to treat water over 49°C.
- The conditioner/refiner requires a minimum water flow of 11 liters per minute at the inlet.
- Maximum allowable inlet water pressure is 8.6 bar. If daytime pressure is over 5.5 bar, nighttime pressure may exceed the maximum. Use a pressure reducing valve if necessary.
- This system works on 28 volt DC electrical power. Be sure to use the included power supply and plug it into a nominal 220-240V, 50 Hz household outlet that is in a dry location only, grounded and properly protected by an over current device such as a circuit breaker or fuse.
- This system is not intended to be used for treating water that is microbiologically unsafe or of unknown quality without adequate disinfection before or after the system.

INSTALLATION REQUIREMENTS

- Installation should only be performed by a trained professional.
- Make sure that the main water supply is shut off before starting installation.
- Always install either an EcoWater Systems bypass valve or a 3-valve bypass system. Bypass valves allow you to turn off water to the conditioner/refiner for repairs if needed, but still have water in house pipes.
- A drain is needed for recharge discharge water. A floor drain is preferred, close to the EcoWater Systems conditioner/refiner. A laundry tub, standpipe, etc., are other options.
- A 220-240V, 50 Hz, grounded, continuously “live” electrical outlet is needed, in a dry location within 2 meters of the EcoWater Systems conditioner/refiner.
- After completing installation of the system, perform a pressure test to detect any leaks.
- After completing pressure test, perform a manual recharge.



European Directive 2002/96/EC requires all electrical and electronic equipment to be disposed of according to Waste Electrical and Electronic Equipment (WEEE) requirements. This directive or similar laws are in place nationally and can vary from region to region. Please refer to your state and local laws for proper disposal of the equipment.

TYPICAL INSTALLATION

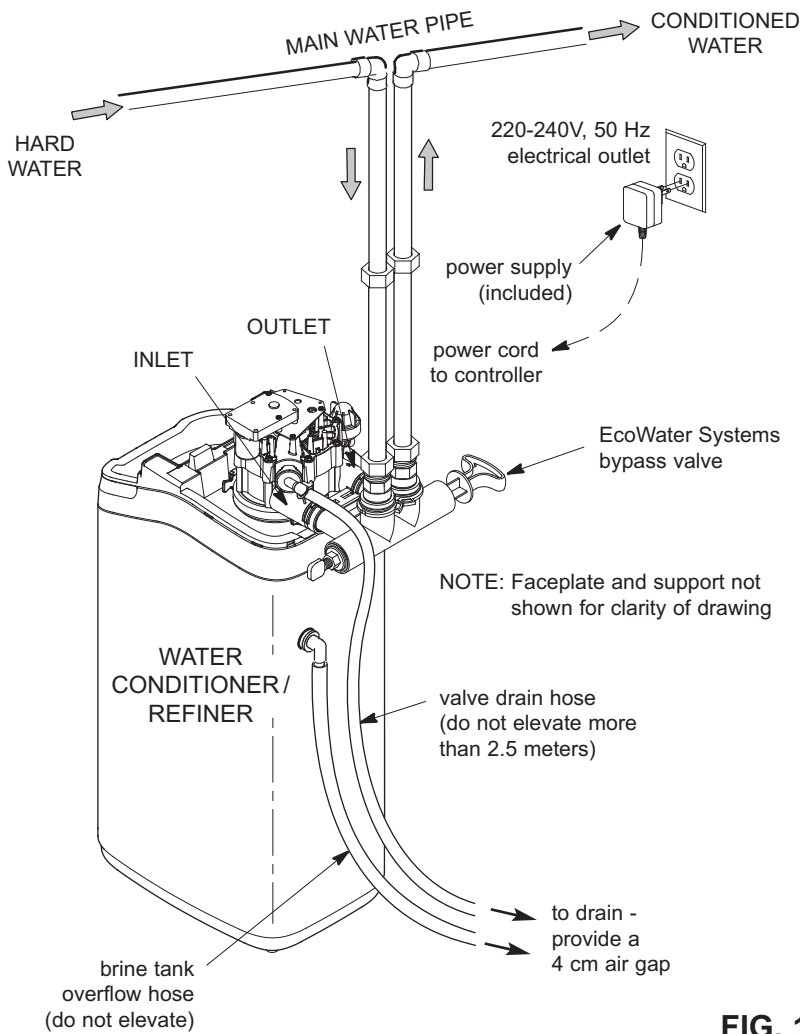

FIG. 1

BYPASS OPTIONS

EcoWater Systems Bypass Valve

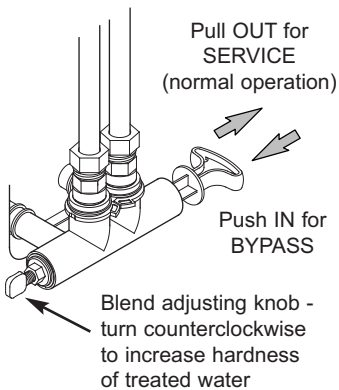
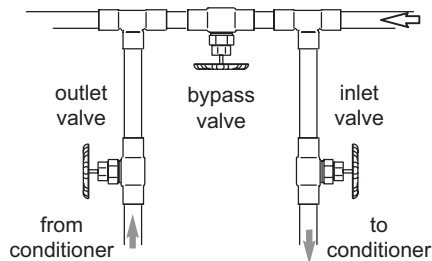

FIG. 2A

3-Valve Bypass



- for SERVICE:
 - open input and output valves
 - close bypass valve
- for BYPASS:
 - close input and output valves
 - open bypass valve

FIG. 2B

1" BYPASS VALVE

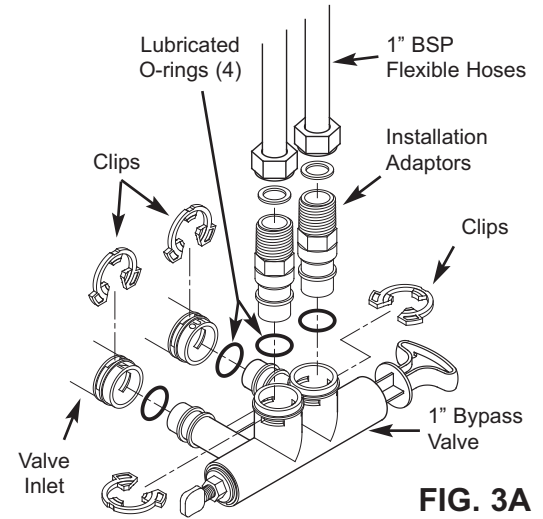

FIG. 3A

3/4" THREADED BYPASS VALVE

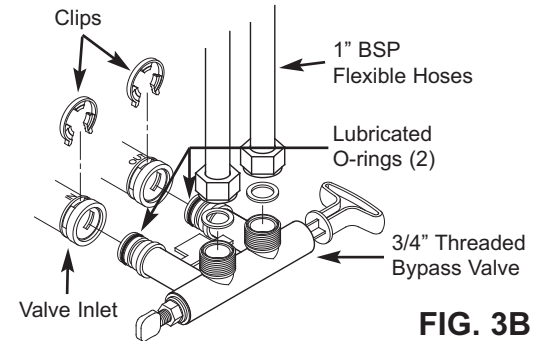

FIG. 3B

3/4" CLIP STYLE BYPASS VALVE

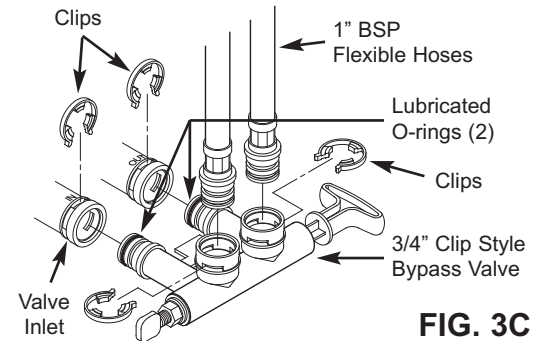

FIG. 3C

3/4" ADAPTOR ELBOWS

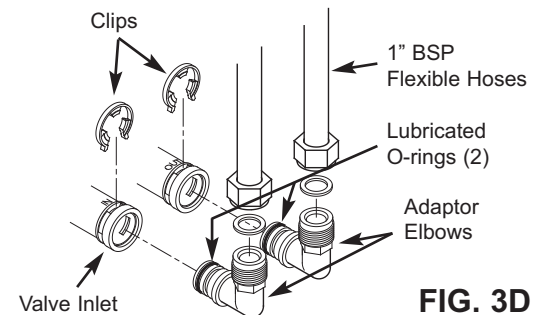
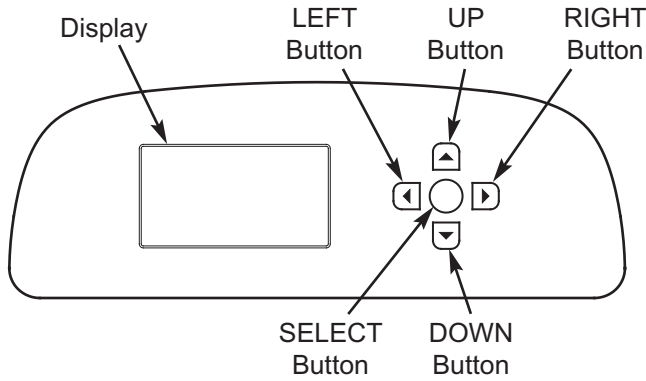

FIG. 3D



SETUP PROCEDURE

When the unit is plugged in for the first time, you will be prompted to enter basic operating information.

- 1. LANGUAGE** Press the DOWN (▼) or UP (▲) buttons to go to the desired language, then press SELECT (○) twice.



NOTE: You can also skip Wireless Setup and do it after completing Setup Procedure Steps 6-11. From **Main menu**, go down to **Advanced settings** and select **Wireless setup**.

- 2. WIRELESS SETUP** Choose how you will connect the softener to your home's wireless network:
Browser: You can connect using the browser on your laptop, tablet or phone. Skip to Step 4.

OR

Pushbutton: If your wireless router has a **WPS** (Wi-Fi Protected Setup) or **Push to Connect** button, you can proceed to Step 3.

3. PUSHBUTTON (WPS) OPTION

- a.** Use SELECT (○) to choose **Pushbutton (WPS)**. The softener display will show "Push wireless router button".
- b.** Press WPS or Push to Connect button on your router and wait to see if display changes to "Connected". If not, cancel and use the browser option.
- c.** Write down the key code. You need it to register your system on the EcoWater web site. Proceed to Step 5.

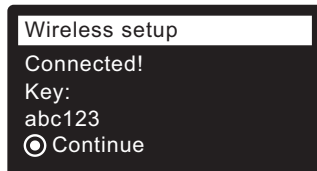
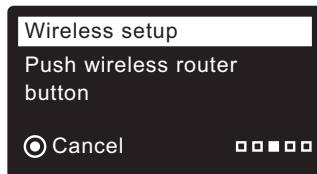
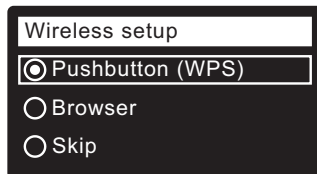

NOTE: If the "Connected" message shows "-----" (dashes) instead of a key code, your router may not be connected to the internet. Verify that the router's internet connection works with your laptop or other device.

4. BROWSER OPTION

- a.** Press the DOWN (▼) button to scroll to **Browser**.
- b.** Press SELECT (○) twice. The softener display will show "See connection instructions".
- c.** On your laptop, tablet or phone, activate the view of wireless networks in range. For example, on a laptop, click on the wireless icon along the lower right edge of the screen. On a phone, go into "Settings" and look for "Wi-Fi".
- d.** You should see a network named "H2O-" followed by 12 characters. Select this network to connect your device with it.
- e.** Once your device is connected to the H2O network, go to your internet browser and type in this URL: **192.168.0.1** then click Go or press Enter.

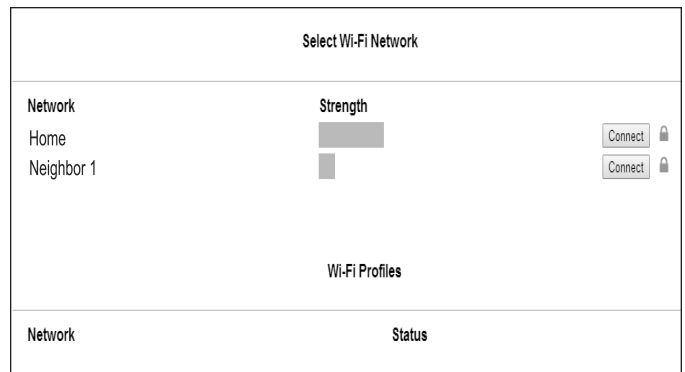
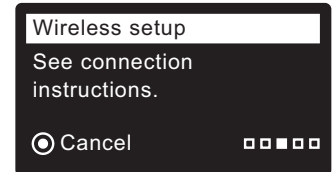
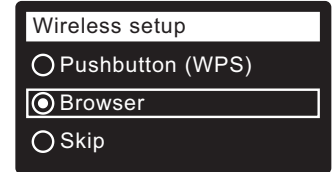

- f.** After a screen like the one shown above appears, select your in-home wireless network and enter the correct password.

continued

g. The softener display should change to “Connected” and give you a key code.

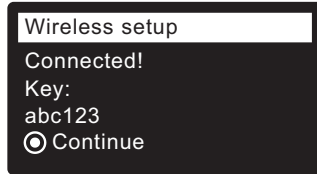

h. Write down the key code. You need it to register your system on the EcoWater web site.

NOTE: If the “Connected” message shows “- - - - -” (dashes) instead of a key code, your router may not be connected to the internet. Verify that the router’s internet connection works with your laptop or other device.

i. On your laptop, tablet or phone, go back to the view of networks in range, and make sure that your device is connected back to your local network.

5. FINISH SETTING UP THE SOFTENER Once you have connected Wi-Fi and written down your key code, press SELECT (O) to continue setup.

6. SYSTEM UNITS Press SELECT (O) for metric or use the UP (▲) button to go to English units and press SELECT (O).

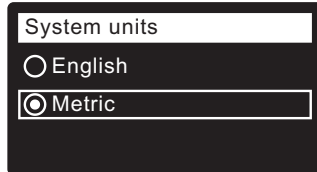

7. CURRENT TIME Press the DOWN (▼) or UP (▲) buttons to set the current time. Hold button to go faster.

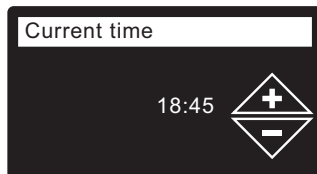

8. HARDNESS Press the UP (▲) or DOWN (▼) buttons to set the value of your water’s hardness.

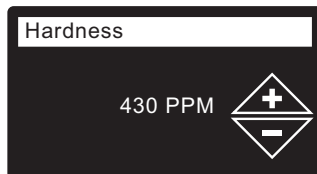

9. SALT LEVEL (only on 2-Tank units without a salt level sensor) Press the UP (▲) or DOWN (▼) buttons to set the salt level to match the lowest number visible on the brinewell above the salt.

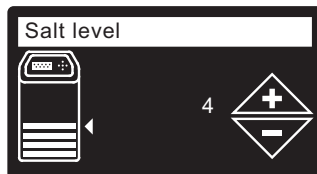

10. IRON LEVEL Press the UP (▲) or DOWN (▼) buttons to set the value for iron in your water.

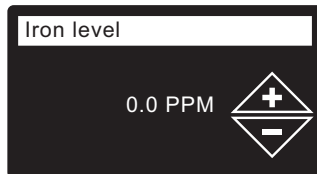

11. When “Setup complete!” appears, press SELECT (O) and the unit begins normal operation.

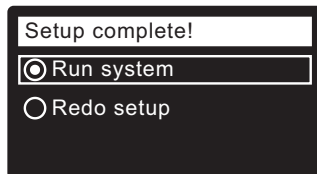

REGISTER YOUR SYSTEM

1. In your internet browser, type in this URL:
http://wifi.ecowater.com
2. If you are a dealer, and have an account, log in to your account. If you are a customer, you will need to create a new account.
3. Follow the screens on the website. You will need to enter the key code that you wrote down earlier. If you wait too long before registering, the code may change. This is a security feature. Look up the new key code, as described in the following note.

NOTE: You can look up the current key code on your softener’s controller by going down to the **System information** menu and selecting **Wireless information**.

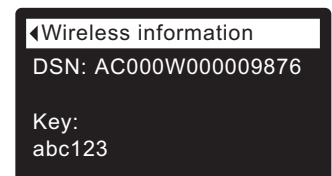
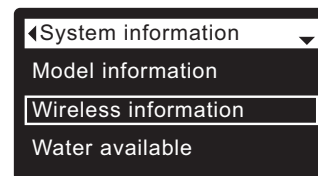

VISITING YOUR CUSTOMER ACCOUNT

Any time after your customer account has been created and system registered, you can visit your account to see your softener “dashboard”, change settings, etc. Direct your browser to **http://wifi.ecowater.com** and log in using the e-mail and password that were specified when setting up the account.

HOW TO SHARE A SYSTEM BETWEEN A DEALER AND CUSTOMER

NOTE: A system can only be shared from a customer’s account, not a dealer’s.

Systems can be “shared” between a dealer and customer. If a system is shared, the dealer has full access to the displays and settings for that system on the EcoWater Wi-Fi web site. If a system is not shared, the dealer only has access to the “Manage Dealer Alerts” screen for that system.

Once a customer account has been created by a dealer, a customer can grant access to the dealer who sold that system.

With permission, a dealer could also grant it for the customer. To do so, a dealer must log in as a customer rather than as a dealer, using the customer’s e-mail and password entered when the account was created.

1. Go to **http://wifi.ecowater.com** and log in (customer’s e-mail and password, not dealer’s).
2. Click on the “Support” tab along the top of the customer Home page.
3. On the **Support** screen, click the “Allow” button. It should change to read “Deny”.
4. The system is now shared.

NORMAL OPERATION / STATUS SCREENS

During normal operation, the unit displays status screens in an automatic sequence.

In the “Wireless status” screen, the check marks indicate the following:

- ✓ **WiFi** - The softener is connected to a Wi-Fi router.
- ✓ **Internet** - The softener is connected to a Wi-Fi router which is connected to the internet.

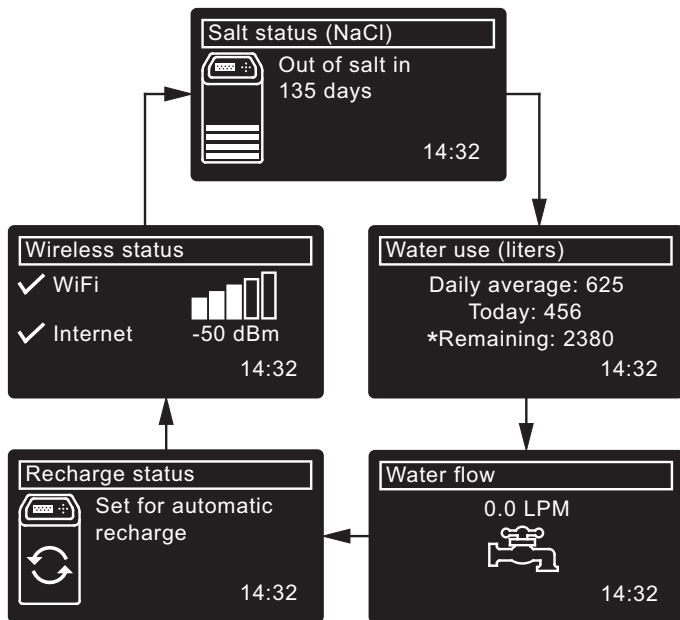

*Water remaining before the next recharge.

OTHER MESSAGES, ALERTS & REMINDERS

The status screens described above will not be displayed when one of the following items is displayed:

- **Recharge status** (Displayed during recharges, showing valve position and time remaining)
- **Add salt** or **Out of salt** indicates salt needs to be added (Page 9).
- **Current time** setting screen instead of status screens indicates time needs to be set (Page 8).
- **Service reminder** (Contact your dealer)
- **Error detected** (Contact your dealer)

FLASHING DISPLAY

The display will flash on and off when one or more of the following conditions occurs:

- Salt needs to be added
- Time needs to be set (Time has been lost)
- Service is overdue (Service reminder)
- Error condition

The flashing will stop after any key is pressed. However, it will start again at Midnight if the underlying condition (e.g. low salt level) has not been addressed.

MAIN MENU

During normal operation, press SELECT (O) to display the Main menu.

This leads to the following:

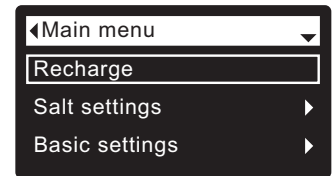

- **Recharge** (See Page 7)
- **Salt settings**
 - Salt level^① (See Page 7)
 - Low salt alarm
 - Salt type (See Page 7)
- **Basic settings**
 - Current time (See Page 8)
 - Hardness (See Page 8)
 - Iron level (See Page 8)
 - Recharge time (See Page 7)
 - Rolling screens
- **User preferences**
 - Language (See Page 8)
 - Time format
 - Volume units
 - Hardness units
 - Weight units
- **System information**
 - Model information
 - Wireless information
 - Water available
 - Daily avg. water used
 - Water used today
 - Total water used
 - Current water flow
 - Days powered up
 - Last recharge
 - Total recharges
- **Advanced settings**
 - Cycle times
 - Backwash time^②
 - Extra backwash time^③
 - 2nd backwash (On/Off)
 - 2nd backwash time
 - Fast rinse time^②
 - Extra fast rinse time^③
 - Special features
 - Efficiency mode
 - Max. days between recharges
 - Auxiliary control
 - Chemical feed volume^④
 - Chemical feed timer^④
 - 97% feature
 - Service reminder
 - Troubleshooting
 - Diagnostics
 - Setup changes
 - SLS calibration^⑤
 - Wireless setup (See Pages 4-5)

① Only on two-tank models without a salt level sensor.
 ② Only on refiners.
 ③ Only on conditioners.
 ④ Only displayed if Auxiliary control is set to Chemical feed.
 ⑤ Only on cabinet models with a salt level sensor.

**MANUALLY SETTING SALT LEVEL
(Two-Tank Model 600 Power only)**

This feature is active only on units without a salt level sensor connected to the electronic controller. Cabinet models (no separate brine tank) have an internal sensor that automatically measures the level of salt in the tank. The salt level is displayed on the salt status rolling screen and is used by the electronic control to calculate the number of days before empty.

On two-tank Model 600 Power, you must manually enter the salt level number each time you add salt:

1. Press SELECT (O) to go to the **Main menu**.
2. Go to **Salt settings** screen.
3. Go to **Salt level** screen.
4. Add and level salt, then observe the numbered scale on the brinewell. Press UP (▲) or DOWN (▼) to match the lowest number visible above the salt.
5. Press SELECT (O), then press LEFT (◀) several times to return to the status screens.

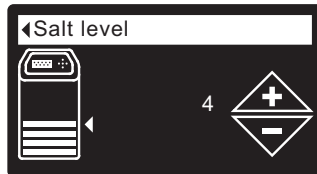
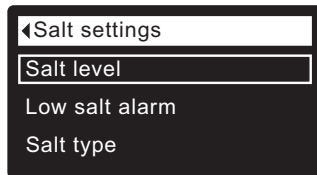
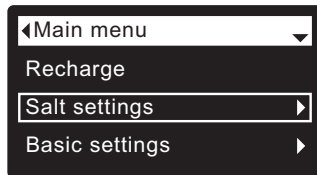

SETTING SALT TYPE

Default is NaCl (Sodium Chloride). Selecting KCl (Potassium Chloride) increases fill and brine/slow rinse times. To change it:

1. Press SELECT (O) to go to the **Main menu**.
2. Go to **Salt settings** screen.
3. Go to **Salt type** screen.
4. Press DOWN (▼) or UP (▲) to scroll to the other salt type.
5. Press SELECT (O), then press LEFT (◀) several times to return to the status screens.

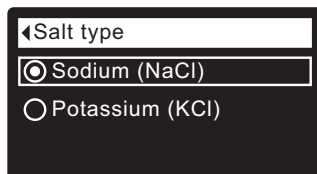
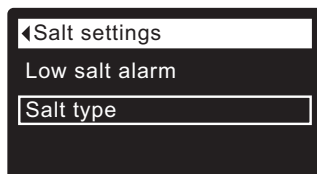
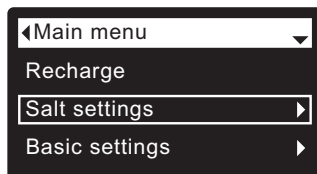

MANUALLY RECHARGING

This may be done to assure an adequate supply of conditioned water at times of unusually high water use. For example, if you have guests, you could deplete conditioned water capacity before the next automatic recharge. A manual recharge will restore 100% conditioned water capacity after complete. After long periods of no water use (vacations, etc.) it is recommended to start a recharge.

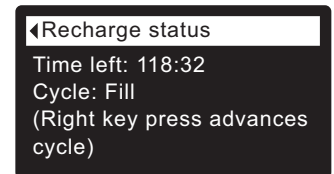
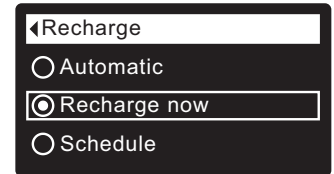
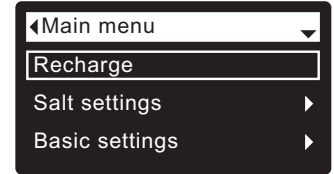

1. Press SELECT (O) to go to the **Main menu**.
2. Go to **Recharge** screen.
3. Go to **Recharge Now** and press SELECT (O) to begin an immediate recharge. Recharge status screen appears until recharge is complete, or press LEFT (◀) twice to return to status screens.

Other recharge options:

- **Automatic** cancels a manually scheduled recharge (if it has not already begun) and lets the electronic control determine when to recharge next.
- **Schedule** sets a recharge to begin at the preset recharge start time (see below)

SETTING RECHARGE START TIME

Default is 02:00 (2:00 a.m.). To change it:

1. Press SELECT (O) to go to the **Main menu**.
2. Go to **Basic settings** screen.
3. Go to **Recharge time** screen.
4. Press DOWN (▼) or UP (▲) to set the recharge start time. Hold button to go faster.
5. Press SELECT (O), then press LEFT (◀) several times to return to the status screens.

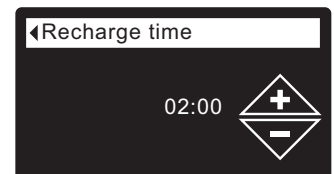
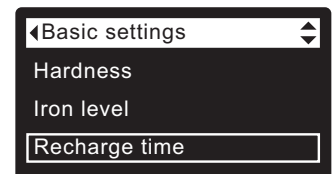
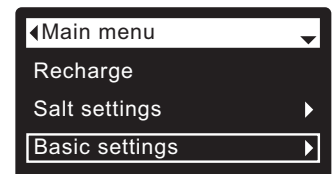

SETTING THE CURRENT TIME

Normally done during setup.
To change it:

1. Press SELECT (O) to go to the **Main menu**.
2. Go to **Basic settings** screen.
3. Go to **Current time** screen.
4. Press DOWN (▼) or UP (▲) to set the current time. Hold button to go faster.
5. Press SELECT (O), then press LEFT (◀) several times to return to the status screens.

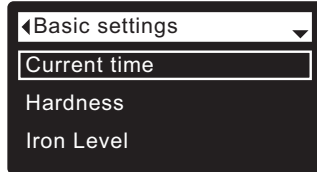
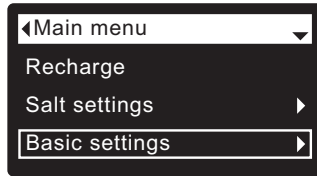

SETTING THE LANGUAGE

Normally done during setup.
To change it:

1. Press SELECT (O) to go to the **Main menu**.
2. Go to **User preferences** screen.
3. Go to **Language** screen.
4. Press DOWN (▼) or UP (▲) to scroll to the desired language. The choices are: English, Spanish, French, Italian, German, Dutch, Polish, Russian, Hungarian, Turkish, Lithuanian, Greek, Romanian, Czech, Slovak, Bulgarian, Serbian or Croatian.
5. Press SELECT (O) twice, then press LEFT (◀) several times to return to the status screens.

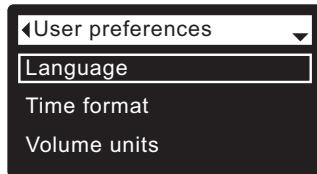
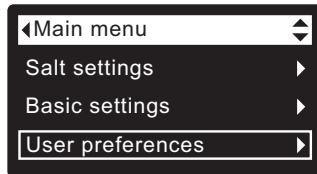

TO RESET TO YOUR NATIVE LANGUAGE IF ANOTHER LANGUAGE IS DISPLAYED:

From the status screens, press SELECT (O). Press the DOWN (▼) button three times, then press SELECT (O) twice. Press DOWN (▼) or UP (▲) to scroll to your native language (see list below), then press SELECT (O) twice. Press LEFT (◀) twice to exit all menus.

Languages are listed in this order: English, Spanish, French, Italian, German, Dutch, Polish, Russian, Hungarian, Turkish, Lithuanian, Greek, Romanian, Czech, Slovak, Bulgarian, Serbian, Croatian.

SETTING HARDNESS

Normally done during setup.
To change it:

1. Press SELECT (O) to go to the **Main menu**.
2. Go to **Basic settings** screen.
3. Go to **Hardness** screen.
4. Press DOWN (▼) or UP (▲) to set your water's hardness.
Conversions:
1 grain = 1°dH
10 ppm = 1°f
5. Press SELECT (O), then press LEFT (◀) several times to return to the status screens.

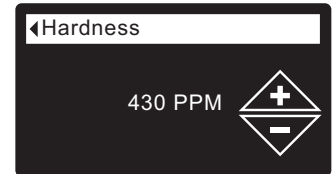
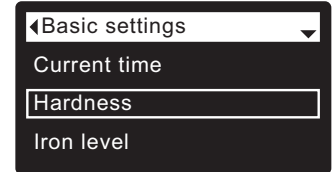
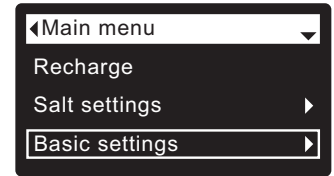

NOTE: Do not increase the hardness setting to compensate for iron in your water. The electronic control compensates automatically after you set the iron level (see below).

SETTING IRON LEVEL

Normally done during setup.
To change it:

1. Press SELECT (O) to go to the **Main menu**.
2. Go to **Basic settings** screen.
3. Go to **Iron level** screen.
4. Press DOWN (▼) or UP (▲) to set the value for iron in your water.
3 grains = 1ppm of clear water iron
5. Press SELECT (O), then press LEFT (◀) several times to return to the status screens.

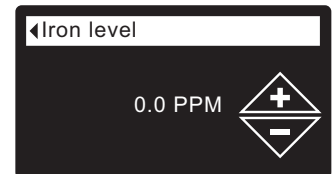
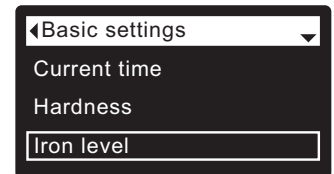
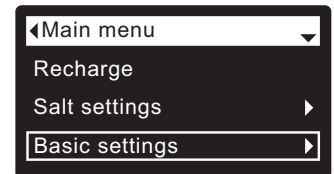

ADDING SALT

If the conditioner/refiner uses all the salt before more is added, hard water will result. Cabinet models have automatic salt level sensing. On two-tank Model 600 Power, lift the brine tank lid and check the salt level frequently. Your Wi-Fi account can also be used to monitor salt. Be sure that the brinewell cover is on when adding salt.

TWO-TANK MODEL 600 POWER: After adding and leveling salt, always set the salt level number on the electronic controller, as described on Page 7.

NOTE: In humid areas it is best to keep the salt level less than half full and add salt more often.

RECOMMENDED SALT: Cube, pellet, coarse solar, etc., water conditioner salt with less than 1% insoluble impurities. This type of salt is high purity evaporated crystals, sometimes formed into briquets.

POTASSIUM CHLORIDE (KCl): If you choose KCl salt:

- Set “Salt type” on the electronic control to “KCl”, as shown on Page 7.
- Place only one bag of potassium chloride (KCl) into your conditioner/refiner at a time.

SALT NOT RECOMMENDED: Rock salt high in impurities, block, granulated, table, ice melting, or ice cream making salts, etc., are not recommended.

BREAKING A SALT BRIDGE

Sometimes a hard crust or salt “bridge” forms in the brine tank. This is usually caused by high humidity or the wrong kind of salt. When this happens, an empty space forms between the water and the salt. Then salt will not dissolve in the water, the resin bed will not be recharged, and hard water will result.

A bridge may be underneath loose salt. Use a broom handle or like tool to check, as shown in Figure 4.

Carefully push it straight down into the salt. If a hard object is felt, it is most likely a salt bridge. Carefully push into the bridge in several places to break it. Do not try to break the salt bridge by pounding on the salt tank.

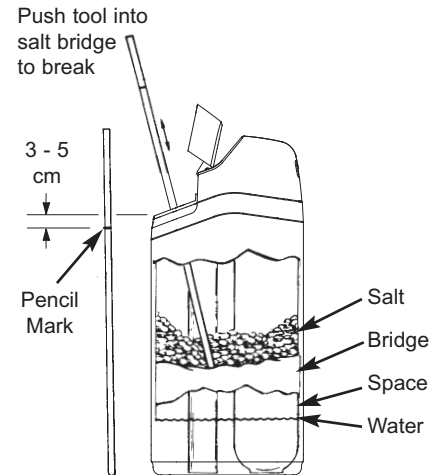

FIG. 4

SANITIZING INSTRUCTIONS

Care is taken at the factory to keep your EcoWater Systems conditioner/refiner sanitary. However, during shipping, storage, installing and operating, bacteria could get into the unit. For this reason, sanitizing is suggested* when installing:

1. Remove the brinewell cover and pour about 40 ml (2 to 3 tablespoons) of common household bleach into the conditioner/refiner brinewell. Clorox and other brand names of bleach are readily available. Replace the brinewell cover.
2. Initiate a “Recharge now” (See Page 7). This recharge draws the bleach into and through the conditioner/refiner.

*Recommended by the Water Quality Association. On some water supplies, the EcoWater Systems unit may need periodic disinfecting.

NOTE: We recommend that you have the conditioner/refiner serviced annually.

TROUBLESHOOTING GUIDE

PROBLEM	CAUSE	CORRECTION
No soft water	No salt in the storage tank.	Add salt and then initiate a “Recharge now”.
	Salt is “bridged.”	Break salt bridge (See above) and then initiate a “Recharge now”.
	Power supply unplugged, power cable leads disconnected from electronic control board, fuse blown, circuit breaker off.	Check for power loss due to any of these and correct. When power is restored, set the time if the display shows “Current Time” screen (See Page 8).
	Bypass valve(s) in bypass position.	Place bypass valve(s) in service position (See Page 3).
	Valve drain hose plugged or restricted.	Drain hose must not have kinks, sharp bends, or be raised too high.
Water hard sometimes	Bypassed hard water being used during recharge, due to current time or recharge time settings being incorrect.	Check the current time displayed. If not correct, refer to “Set Current Time” on Page 8. Check the recharge time, as described on Page 7.
	Hardness number setting is too low.	Referring to “Setting Hardness” on Page 8, check the current hardness setting and increase if needed. Have hardness of water supply tested, if necessary.
	Hot water being used when conditioner/refiner is recharging.	Avoid using hot water during recharges, because water heater refills with hard water.
Error code displayed	Fault in wiring, position switch, valve, motor or electronic control board.	Contact your dealer for service.

Modelos

eVOLUTION Compact 100, eVOLUTION Compact 200,
eVOLUTION Boost 300, eVOLUTION Boost 400,
eVOLUTION Power 500, eVOLUTION Power 600,
eVOLUTION Refiner Boost, eVOLUTION Refiner Power

CONTENIDO	Página
Requisitos de instalación	10
Pautas de seguridad	10
Ilustraciones de instalación	11
Programación del descalcificador/ filtro	12-16
Adición de sal	17
Desinfección	17
Resolución de problemas	17

REQUISITOS DE INSTALACIÓN

- Únicamente un profesional capacitado debe realizar la instalación.
- Compruebe que esté cerrado el suministro principal de agua antes de comenzar la instalación.
- Instale siempre ya sea una válvula de derivación EcoWater Systems o un sistema de derivación de 3 válvulas. Las válvulas de derivación le permiten cerrar la entrada de agua al descalcificador/filtro para su mantenimiento, si es necesario, y aún así tener agua en la vivienda.
- Se necesita tener un desagüe para descargar el agua de la regeneración. Es preferible usar un desagüe de piso, cerca del acondicionador/depurador EcoWater Systems. Otras opciones pueden ser una piletta de lavadero, un tubo vertical, etc.
- Se necesita una toma de corriente con régimen de 220-240 voltios y 50 hercios, alimentación permanente y conexión a tierra, instalado en una ubicación seca, a no más de 2 metros de distancia del descalcificador/filtro EcoWater Systems.
- Al terminar la instalación del sistema, realice una prueba de presión para detectar cualquier fuga.
- Después de la prueba de presión, realice una regeneración manual.

PAUTAS DE SEGURIDAD

- Antes de comenzar la instalación, lea el manual y consiga todas las herramientas y los materiales que necesitará.
- La instalación debe cumplir con la normativa local de fontanería y electricidad.
- Use sólo soldadura y fundente sin plomo para todas las conexiones de soldadura con estaño.
- Maneje con cuidado el descalcificador/filtro. No lo ponga boca abajo, no lo deje caer ni lo apoye sobre protuberancias puntiagudas.
- No coloque el equipo:
 - donde puedan registrarse temperaturas de congelamiento.
 - expuesto a la luz solar directa.
 - donde pueda exponerse a la humedad climática.
- No intente tratar agua con una temperatura superior a los 49 °C.
- El descalcificador/filtro requiere un caudal de agua mínimo de 11 litros por minuto en la entrada.
- La máxima presión de entrada de agua permitida es de 8,6 bares. Si la presión de agua durante el día supera los 5,5 bares, la presión durante la noche podría exceder el máximo. Si es necesario, use una válvula reductora de presión.
- Este sistema funciona con energía eléctrica de 28 voltios de CC. Asegúrese de usar la fuente de alimentación adecuada y de enchufarla en un enchufe doméstico con régimen nominal de 220-240 voltios y 50 hercios, con toma a tierra y que se encuentre en un lugar seco y debidamente protegido por un dispositivo para sobrecorriente, como un disyuntor o un fusible.
- Este sistema no se ha diseñado para tratar agua que sea microbiológicamente impura o cuya calidad se desconozca, sin una adecuada desinfección antes o después del sistema.



La Directiva Europea 2002/96/EC requiere que todos los equipos eléctricos y electrónicos se desechen según los requisitos sobre "Residuos de aparatos eléctricos y electrónicos" (RAEE). Dicha directiva u otras leyes similares se han implementado a nivel nacional y pueden variar de una región a otra. Para desechar correctamente el equipo, consulte sus leyes estatales y locales.

INSTALACIÓN TÍPICA

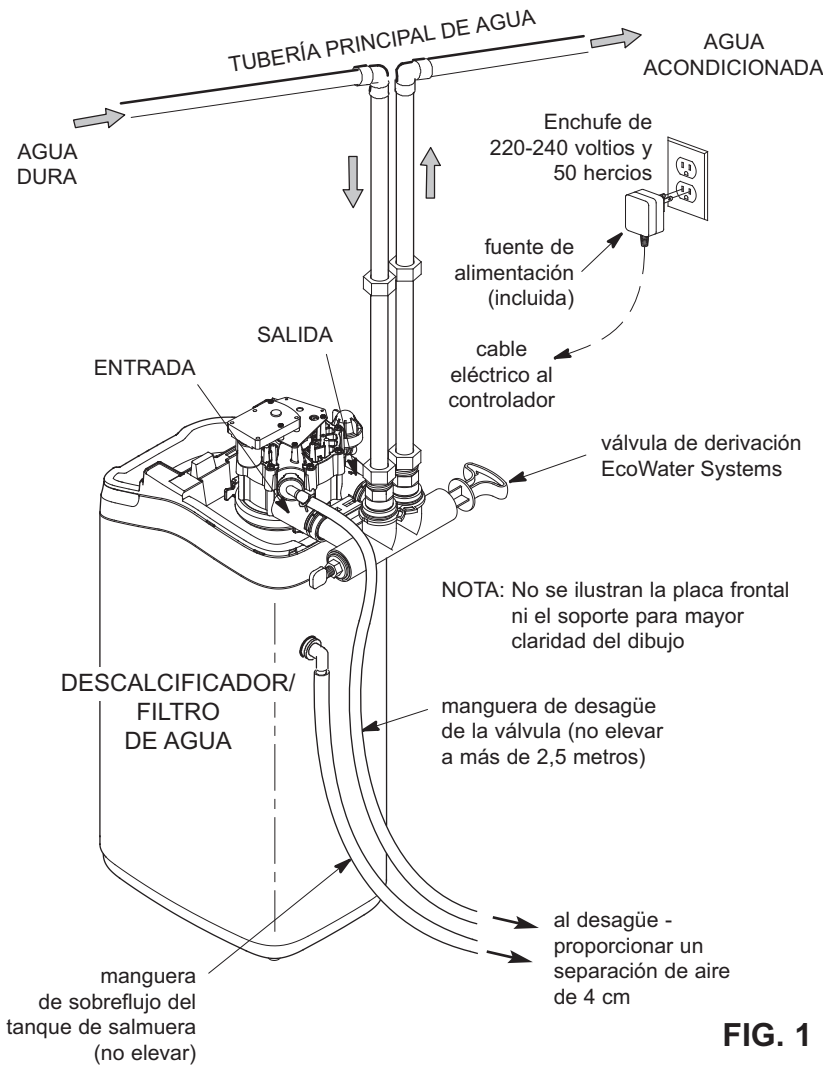

FIG. 1

OPCIONES DE DERIVACIÓN

Válvula de derivación EcoWater Systems

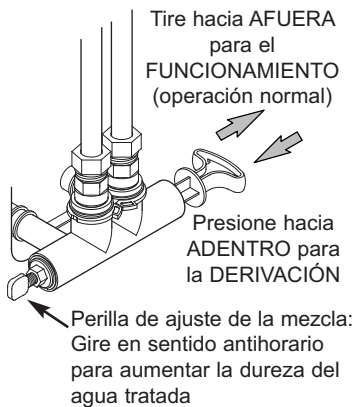
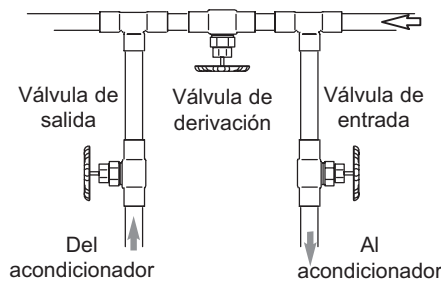

FIG. 2A

Derivación de 3 válvulas



- Para el **FUNCIONAMIENTO**:
 - Abra las válvulas de entrada y salida
 - Cierre la válvula de derivación
- Para la **DERIVACIÓN**:
 - Cierre las válvulas de entrada y salida
 - Abra la válvula de derivación

FIG. 2B

VÁLVULA DE DERIVACIÓN DE 1 PULG.

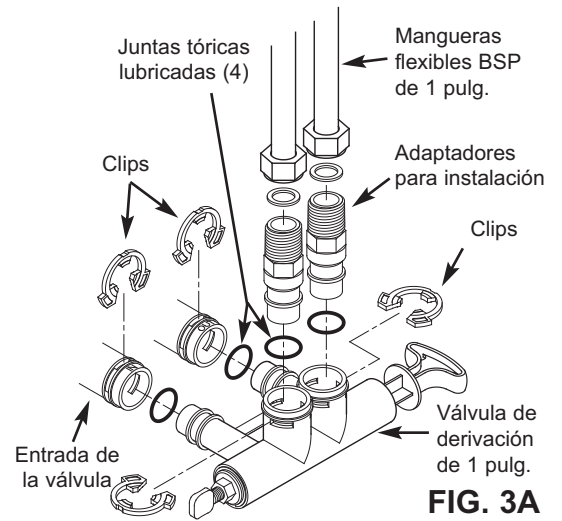

FIG. 3A

VÁLVULA DE DERIVACIÓN ROSCADA DE 3/4 PULG.

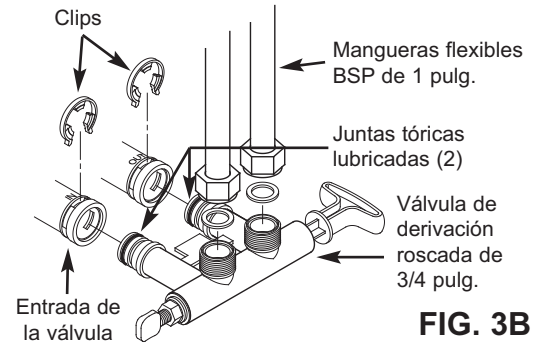

FIG. 3B

VÁLVULA DE DERIVACIÓN ESTILO CLIP DE 3/4 PULG.

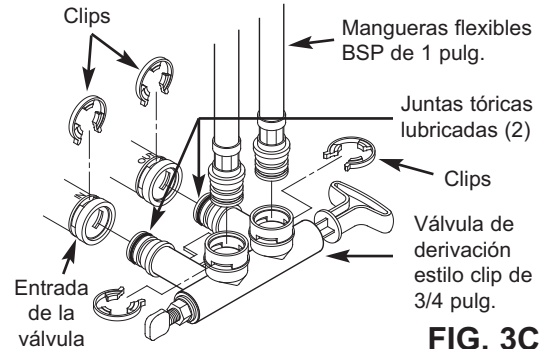

FIG. 3C

CODOS ADAPTADORES DE 3/4 PULG.

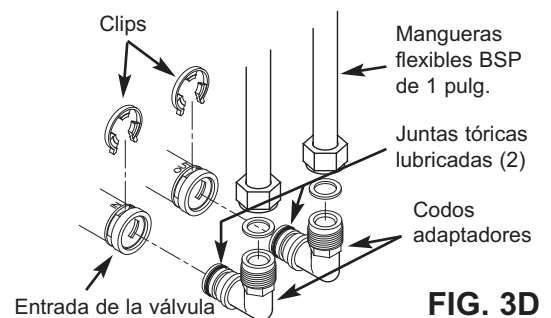
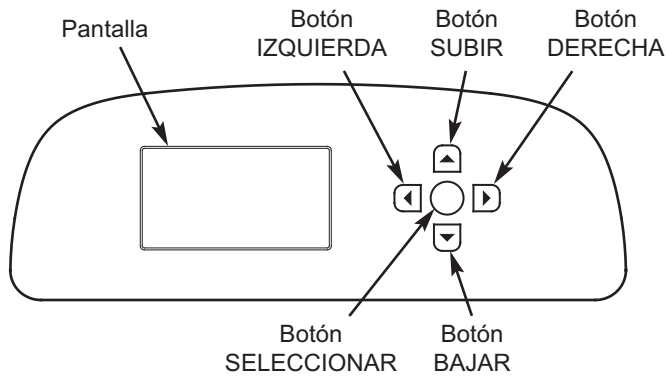

FIG. 3D



PROCEDIMIENTO DE CONFIGURACIÓN

Cuando enchufe por primera vez la unidad, se le indicará que ingrese cierta información básica de funcionamiento.

- 1. IDIOMA** Presione los botones BAJAR (▼) o SUBIR (▲) para ir al idioma deseado; luego presione dos veces SELECCIONAR (O).

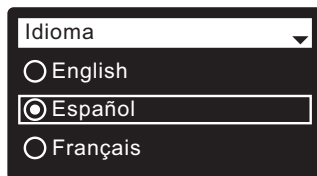

NOTA: También se puede pasar por alto la configuración de la conexión inalámbrica y realizarla tras completar los pasos 6-11 del procedimiento de configuración. En el **Menú principal**, baje a **Advanced settings** (Ajustes avanzados) y seleccione **Wireless setup** (Configuración de la conexión inalámbrica).

2. CONFIGURACIÓN DE LA CONEXIÓN INALÁMBRICA

Escoja cómo conectará el descalcificador a la red inalámbrica de su casa:

Browser: Puede conectarse utilizando el browser en su computadora portátil, tableta o teléfono. Vaya al paso 4.

O BIEN

Botón: Si su enrutador inalámbrico tiene un botón **WPS** (Configuración protegida de Wi-Fi) o **Push to Connect** (Presionar para conectar), puede proceder al Paso 3.

3. OPCIÓN DE BOTÓN (WPS)

- a. Utilice SELECCIONAR (O) para escoger **Pushbutton (WPS)** (Botón (WPS)). En la pantalla del descalcificador aparecerá "Push wireless router button" (Presionar el botón del enrutador inalámbrico).

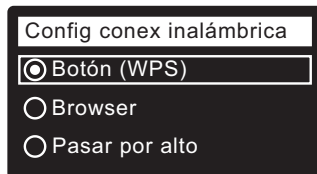

- b. Presione el botón WPS o "Push to Connect" (Presione para conectar) en su enrutador y espere para ver si la pantalla cambia a "Connected" (Conectado). Si no cambia, cancele y utilice la opción del browser.

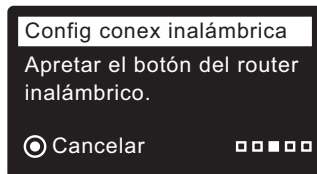

- c. Anote el código de clave. Debe registrar el sistema en el sitio web de EcoWater. Proceda al paso 5.

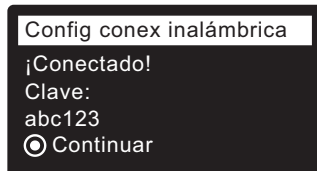

NOTA: Si en el mensaje "Connected" (Conectado) aparece "-----" (rayas) en vez de un código de clave, puede que su enrutador no esté conectado a Internet. Compruebe que la conexión a Internet del enrutador funcione con su computadora portátil u otro dispositivo.

4. OPCIÓN DE BROWSER

- a. Oprima el botón BAJAR (▼) para avanzar a **Browser**.
- b. Oprima dos veces SELECCIONAR (O). En la pantalla del descalcificador aparecerá "See connection instructions" (Ver instrucciones de conexión).

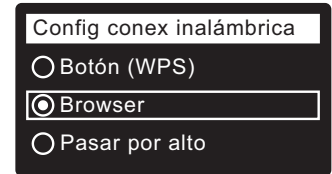

- c. En su computadora portátil, tableta o teléfono, active la vista de redes inalámbricas que estén dentro de alcance. Por ejemplo, en una computadora portátil, haga clic en el icono de redes inalámbricas en la esquina inferior derecha de la pantalla. En un teléfono, vaya a "Settings" (Ajustes) y busque "Wi-Fi".

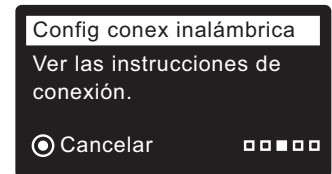

- d. Debería ver una red denominada "H2O-" seguido por 12 caracteres. Seleccione esta red para conectar su dispositivo.



- e. Una vez que su dispositivo esté conectado a la red H2O, vaya a su browser de Internet y escriba esta dirección URL: **192.168.0.1**; después haga clic en Go (Ir) o presione Enter (Intro).

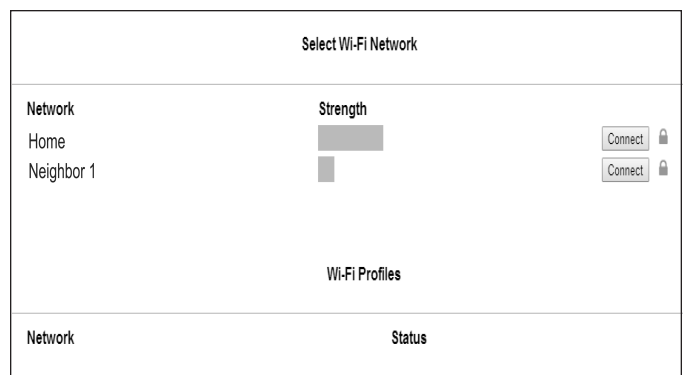

- f. Después de que aparezca una pantalla como la que aparece arriba, seleccione la red inalámbrica de su hogar e introduzca la contraseña correcta.

continúa

g. La pantalla del descalcificador debe cambiar a "Connected" (Conectado) y presentar el código de clave.

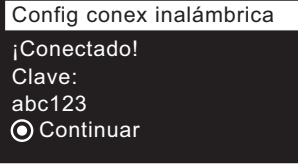

h. Anote el código de clave. Debe registrar el sistema en el sitio web de EcoWater.

NOTA: Si en el mensaje "Connected" (Conectado) aparece "-----" (rayas) en vez de un código de clave, puede que su enrutador no esté conectado a Internet. Compruebe que la conexión a Internet del enrutador funcione con su computadora portátil u otro dispositivo.

i. En su computadora portátil, tableta o teléfono, regrese a la vista de redes dentro de alcance y compruebe que su dispositivo esté conectado a su red local.

5. TERMINE DE CONFIGURAR EL DESCALCIFICADOR

Una vez que haya realizado la conexión Wi-Fi y anotado su código de clave, presione **SELECCIONAR (O)** para continuar con la configuración.

6. UNIDADES DEL SISTEMA

Presione **SELECCIONAR (O)** para el sistema métrico o utilice el botón **SUBIR (▲)** para ir a las unidades inglesas y presione **SELECCIONAR (O)**.

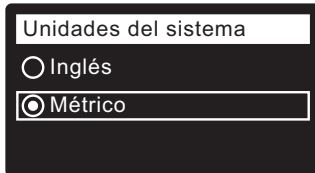

7. HORA ACTUAL

Presione los botones **BAJAR (▼)** o **SUBIR (▲)** para fijar la hora actual. Mantenga apretado el botón para avanzar más rápidamente.



8. DUREZA

Presione los botones **SUBIR (▲)** o **BAJAR (▼)** para fijar el valor de la dureza del agua.



9. NIVEL DE SAL (solamente en unidades de 2 tanques con sensor de nivel de sal)

Presione los botones **SUBIR (▲)** o **BAJAR (▼)** para fijar el nivel de sal a fin de que coincida con el número más bajo indicado en el depósito de salmuera encima de la sal.



10. NIVEL DE HIERRO

Presione los botones **SUBIR (▲)** o **BAJAR (▼)** para fijar el valor del contenido de hierro del agua.

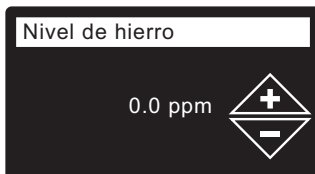

11. Cuando aparezca el mensaje "Setup complete!" (¡Ajuste completado!), presione **SELECCIONAR (O)**, y la unidad comenzará su funcionamiento normal.

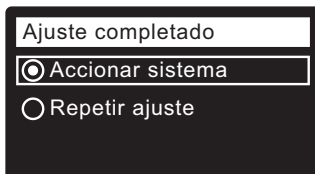

REGISTRE SU SISTEMA

1. En su browser de Internet, escriba esta dirección URL: **http://wifi.ecowater.com**
2. Si usted es un concesionario y tiene una cuenta, inicie sesión en su cuenta. Si usted es un cliente, deberá crear una nueva cuenta.
3. Siga las pantallas en el sitio web. Deberá introducir el código de clave que anotó anteriormente. Si espera demasiado tiempo a registrarse, puede que el código cambie. Esta es una característica de seguridad. Busque el nuevo código de clave según las instrucciones en la siguiente nota.

NOTA: Para buscar el código de clave actual en el controlador de su descalcificador, vaya al menú **System information** (Información del sistema) y seleccione **Wireless information** (Información inalámbrica).

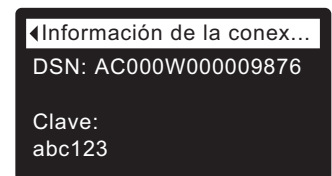
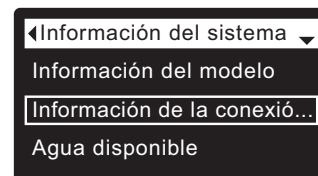

VISITE SU CUENTA DE CLIENTE

En cualquier momento después de crearla y registrarla en el sistema, puede visitar su cuenta de cliente para ver el "tablero" de su descalcificador, cambiar ajustes, etc. Dirija su browser a **http://wifi.ecowater.com** e inicie sesión usando el correo electrónico y la contraseña que se especificaron al configurar la cuenta.

CÓMO COMPARTIR UN SISTEMA ENTRE EL CONCESIONARIO Y EL CLIENTE

NOTA: Un sistema solamente puede compartirse desde la cuenta del cliente, no del concesionario.

Se pueden "compartir" sistemas entre un concesionario y un cliente. Si se comparte un sistema, el concesionario tiene pleno acceso a las pantallas y ajustes de dicho sistema en el sitio web Wi-Fi de EcoWater. Si no se comparte un sistema, el concesionario solamente tiene acceso a la pantalla "Manage Dealer Alerts" (Administrar alertas del concesionario) para dicho sistema.

Una vez que el concesionario haya creado una cuenta de cliente, el cliente puede otorgar acceso al concesionario que le vendió el sistema.

Con el debido permiso, el concesionario también podría otorgar acceso al cliente. Para hacerlo, el concesionario debe iniciar sesión como cliente en vez de como concesionario, usando el correo electrónico y la contraseña del cliente que se ingresaron cuando se creó la cuenta.

1. Vaya al sitio **http://wifi.ecowater.com** e inicie sesión (correo electrónico y contraseña del cliente, no del concesionario).
2. Haga clic en la ficha "Support" (Asistencia) en la parte superior de la página de inicio del cliente.
3. En la pantalla **Support** (Asistencia), haga clic en el botón "Allow" (Permitir). Debe cambiar a "Deny" (Denegar).
4. Ahora el sistema se ha compartido.

PANTALLAS DE FUNCIONAMIENTO NORMAL / ESTADO

Durante el funcionamiento normal, la unidad mostrará las pantallas de estado en una secuencia automática.

En la pantalla "Wireless status" (Estado de la conexión inalámbrica), las marcas de verificación indican lo siguiente:

- ✓ **WiFi** - El descalcificador está conectado a un enrutador Wi-Fi.
- ✓ **Internet** - El descalcificador está conectado a un enrutador Wi-Fi que está conectado a Internet.

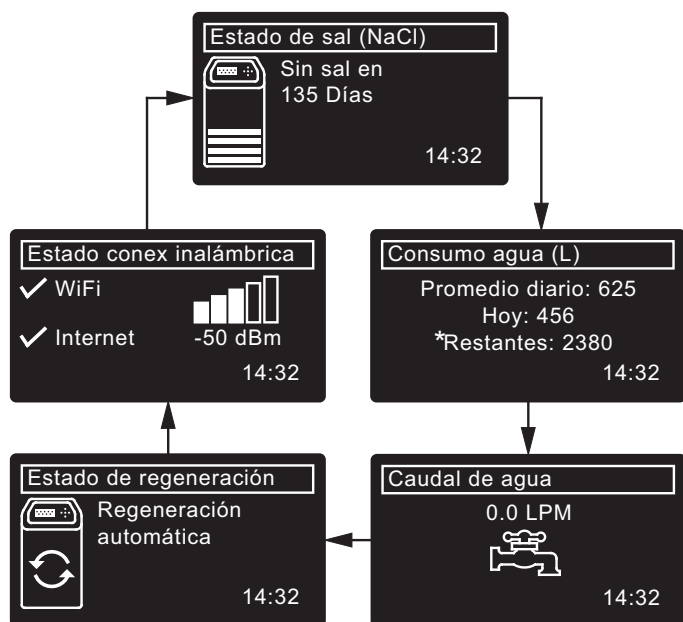

*Agua restante hasta la próxima regeneración.

OTROS MENSAJES, ALERTAS Y RECORDATORIOS

Las pantallas de estado descritas más arriba no aparecerán cuando se despliegue uno de los siguientes elementos:

- **Estado de regeneración** (Se exhibe durante las regeneraciones; indica la posición de la válvula y el tiempo restante)
- **Añadir sal** o **Sin sal** indica que se necesita agregar sal (pág. 17).
- La pantalla de ajuste **Hora actual** en lugar de las pantallas de estado indica que se debe fijar la hora (pág. 16).
- **Recordatorio de servicio** (Contacte a su concesionario)
- **Error detectado** (Contacte a su concesionario)

PANTALLA DESTELLANTE

La pantalla destellará cuando ocurra una o más de las siguientes condiciones:

- Se necesita agregar sal
- Se debe fijar la hora (se perdió la hora)
- Hay servicio pendiente (recordatorio de servicio)
- Hay una condición de error

El destello se detendrá después de presionar cualquier tecla. Sin embargo, comenzará de nuevo a la media noche si el problema subyacente (por ejemplo, el bajo nivel de sal) no se ha resuelto.

MENÚ PRINCIPAL

Durante el funcionamiento normal, presione **SELECCIONAR (O)** para exhibir el menú principal. Dicho menú ofrece las siguientes opciones:

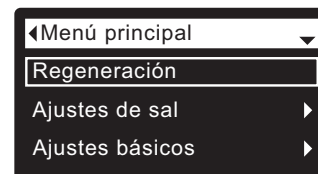

- **Regeneración** (vea la pág. 15)
- **Ajustes de sal**
 - Nivel de sal^① (vea la pág. 15)
 - Alarma - nivel de sal bajo
 - Tipo de sal (vea la pág. 15)
- **Ajustes básicos**
 - Hora actual (vea la pág. 16)
 - Dureza (vea la pág. 16)
 - Nivel de hierro (vea la pág. 16)
 - Hora de regeneración (vea la pág. 15)
 - Pantallas alternantes
- **Preferencias del usuario**
 - Idioma (vea la pág. 16)
 - Formato de la hora
 - Unidades volumen
 - Unidades dureza
 - Unidades de peso
- **Información del sistema**
 - Información del modelo
 - Información de la conexión inalámbrica
 - Agua disponible
 - Consumo promedio de agua
 - Agua consumida hoy
 - Total de agua consumida
 - Caudal de agua actual
 - Días de activación
 - Última regeneración
 - Total de regeneraciones
- **Ajustes avanzados**
 - Horas de ciclos
 - Tiempo retrolavado^②
 - Tiempo extra de retrolavado^③
 - 2° retrolavado (Activo/Inactivo)
 - Tiempo 2° retrolavado
 - Tiempo de lavado rápido^②
 - Tiempo extra de enjuague rápido^③
- **Opciones especiales**
 - Modo eficiente
 - N° máx. de días entre regen.
 - Control auxiliar
 - Volumen de dosificación^④
 - Temporizador de dosificación^④
 - Carga automática al 97%
 - Recordatorio de servicio
- **Averías y soluciones**
 - Diagnósticos
 - Cambio de ajustes
 - Calibración SNS^⑤
- **Config. conex inalámbrica** (vea las páginas 12-13)

① Solamente aparece en modelos de 2 tanques sin sensor de nivel de sal.

② Solamente en filtros.

③ Solamente en descalcificadores.

④ Solamente aparece si el Control auxiliar se fija en Alimentación química.

⑤ Solamente aparece en modelos de cabinet con un sensor de nivel de sal.

FIJAR EL NIVEL DE SAL MANUALMENTE (Solamente Modelo 600 Power de dos tanques)

Esta función solamente está activa en unidades que no tienen un sensor de nivel de sal conectado al controlador electrónico. Los modelos de cabinet (sin tanque de salmuera independiente) tienen un sensor interno que mide automáticamente el nivel de sal en el tanque. El nivel de sal aparece en la pantalla alternante de estado de sal y es utilizado por el control electrónico para calcular la cantidad de días antes de que la sal se acabe.

En el Modelo 600 Power de dos tanques, se debe introducir manualmente el número de nivel de sal cada vez que se añade sal:

1. Presione SELECCIONAR (O) para ir al **Menú principal**.
2. Vaya a la pantalla **Ajustes de sal**.
3. Vaya a la pantalla **Nivel de sal**.
4. Agregue y nivele la sal; luego observe la escala numerada en el tanque de salmuera. Presione SUBIR (▲) o BAJAR (▼) para que coincida con el número más bajo indicado encima de la sal.
5. Presione SELECCIONAR (O); luego presione varias veces IZQUIERDA (◀) para volver a las pantallas de estado.

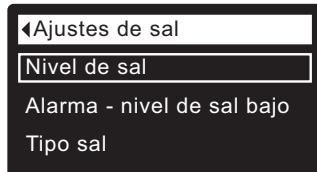
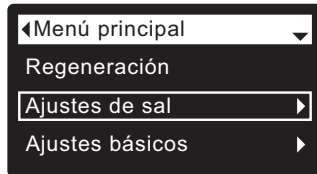

FIJAR EL TIPO DE SAL

El tipo predeterminado es el cloruro de sodio (NaCl). Al seleccionar el cloruro de potasio (KCl) se incrementan los tiempos de llenado y de enjuague de salmuera/lento. Para cambiar:

1. Presione SELECCIONAR (O) para ir al **Menú principal**.
2. Vaya a la pantalla **Ajustes de sal**.
3. Vaya a la pantalla **Tipo de sal**.
4. Presione BAJAR (▼) o SUBIR (▲) para desplazarse al otro tipo de sal.
5. Presione SELECCIONAR (O); luego presione varias veces IZQUIERDA (◀) para volver a las pantallas de estado.

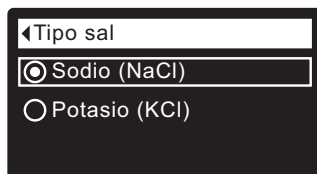
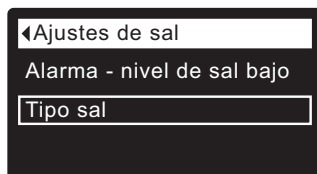
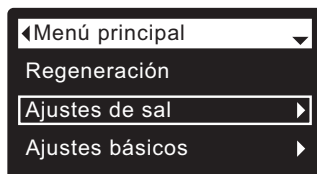

REGENERACIÓN MANUAL

Esto puede hacerse para garantizar un suministro adecuado de agua acondicionada durante horarios de consumo inusualmente alto de agua. Por ejemplo, si tiene huéspedes, podría agotar la capacidad de agua acondicionada antes de la siguiente regeneración automática. Al finalizar una regeneración manual se habrá restaurado el 100% de la capacidad de agua acondicionada. Después de períodos prolongados sin consumo de agua (vacaciones, etc.), se recomienda iniciar una regeneración.

1. Presione SELECCIONAR (O) para ir al **Menú principal**.
2. Vaya a la pantalla **Regeneración**.
3. Vaya a **Regenerar ahora** y presione SELECCIONAR (O) para comenzar la regeneración de inmediato. Aparecerá la pantalla de estado Regeneración hasta que finalice dicho ciclo, o bien presione dos veces IZQUIERDA (◀) para volver a las pantallas de estado.

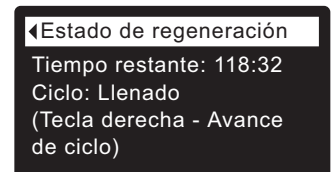
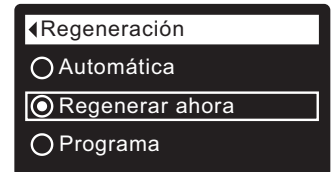
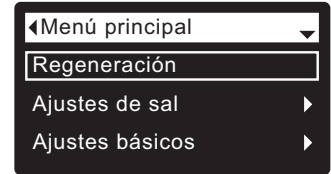

Otras opciones de regeneración:

- **Automática** cancela una regeneración programada manualmente (si aún no ha comenzado) y permite que el control electrónico determine cuándo ejecutar la siguiente regeneración.
- **Programa** determina que comience una regeneración a la hora predeterminada de inicio de la regeneración (vea más abajo).

FIJAR LA HORA DE INICIO DE LA REGENERACIÓN

La hora predeterminada es 02:00 (2:00 a.m.).

Para cambiar:

1. Presione SELECCIONAR (O) para ir al **Menú principal**.
2. Vaya a la pantalla **Ajustes básicos**.
3. Vaya a la pantalla **Hora de regeneración**.
4. Presione BAJAR (▼) o SUBIR (▲) para fijar la hora de inicio de regeneración. Mantenga apretado el botón para avanzar más rápidamente.
5. Presione SELECCIONAR (O); luego presione varias veces IZQUIERDA (◀) para volver a las pantallas de estado.

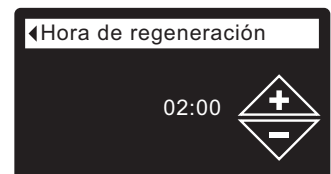
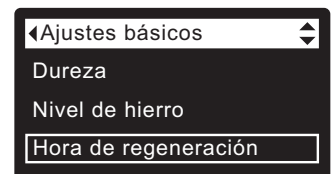
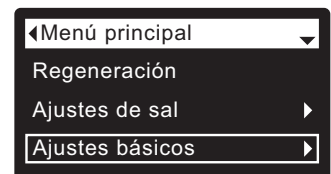

FIJAR LA HORA ACTUAL

Se realiza normalmente durante la configuración.

Para cambiar:

1. Presione SELECCIONAR (O) para ir al **Menú principal**.
2. Vaya a la pantalla **Ajustes básicos**.
3. Vaya a la pantalla **Hora actual**.
4. Presione BAJAR (▼) o SUBIR (▲) para fijar la hora actual. Mantenga apretado el botón para avanzar más rápidamente.
5. Presione SELECCIONAR (O); luego presione varias veces IZQUIERDA (◀) para volver a las pantallas de estado.

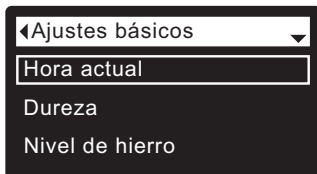
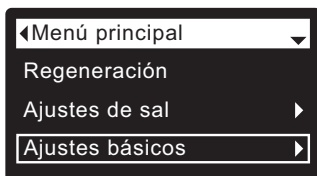

FIJAR EL IDIOMA

Se realiza normalmente durante la configuración.

Para cambiar:

1. Presione SELECCIONAR (O) para ir al **Menú principal**.
2. Vaya a la pantalla **Preferencias del usuario**.
3. Vaya a la pantalla **Idioma**.
4. Presione BAJAR (▼) o SUBIR (▲) para desplazarse al idioma deseado. Las opciones son: Inglés, español, francés, italiano, alemán, holandés, polaco, ruso, húngaro, turco, lituano, griego, rumano, checo, eslovaco, búlgaro, serbio o croata.
5. Presione dos veces SELECCIONAR (O); luego presione varias veces IZQUIERDA (◀) para volver a las pantallas de estado.

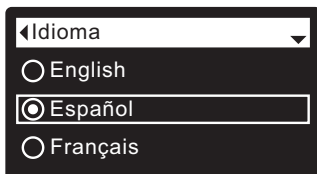
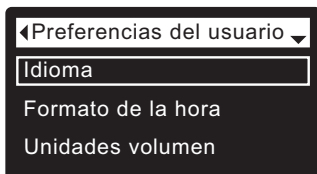
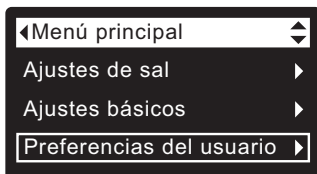

PARA RESTABLECER SU IDIOMA NATIVO SI SE EXHIBE OTRO IDIOMA:

Desde las pantallas de estado, presione SELECCIONAR (O). Presione tres veces BAJAR (▼); luego presione dos veces SELECCIONAR (O). Presione BAJAR (▼) o SUBIR (▲) para desplazarse hasta su idioma nativo (vea la lista a continuación); luego presione dos veces SELECCIONAR (O). Presione dos veces IZQUIERDA (◀) para salir de todos los menús.

Los idiomas se enumeran en este orden: Inglés, español, francés, italiano, alemán, holandés, polaco, ruso, húngaro, turco, lituano, griego, rumano, checo, eslovaco, búlgaro, serbio, croata.

AJUSTAR LA DUREZA

Se realiza normalmente durante la configuración.

Para cambiar:

1. Presione SELECCIONAR (O) para ir al **Menú principal**.
2. Vaya a la pantalla **Ajustes básicos**.
3. Vaya a la pantalla **Dureza**.
4. Presione BAJAR (▼) o SUBIR (▲) para fijar la dureza del agua.
Conversiones:
1 grano = 1°dH
10 ppm = 1°f
5. Presione SELECCIONAR (O); luego presione varias veces IZQUIERDA (◀) para volver a las pantallas de estado.

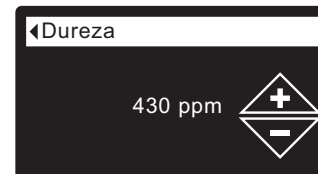
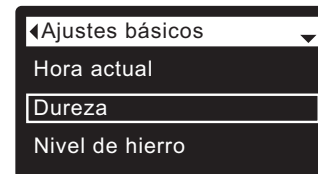
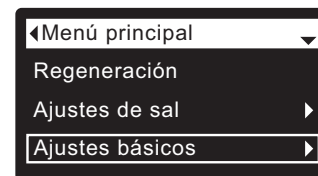

NOTA: No aumente el ajuste de dureza para compensar el hierro que tenga el agua. El control electrónico lo compensa automáticamente después de que usted configura el nivel de hierro (vea más abajo).

FIJAR EL NIVEL DE HIERRO

Se realiza normalmente durante la configuración.

Para cambiar:

1. Presione SELECCIONAR (O) para ir al **Menú principal**.
2. Vaya a la pantalla **Ajustes básicos**.
3. Vaya a la pantalla **Nivel de hierro**.
4. Presione BAJAR (▼) o SUBIR (▲) para configurar el valor de hierro en el agua.
3 granos = 1 ppm de hierro de agua transparente
5. Presione SELECCIONAR (O); luego presione varias veces IZQUIERDA (◀) para volver a las pantallas de estado.

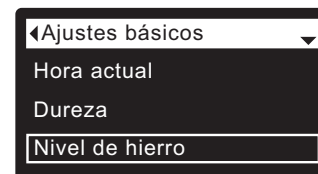
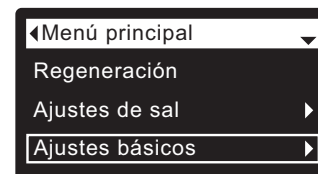

ADICIÓN DE SAL

Si el descalcificador/filtro agota la sal antes de que se le agregue más, producirá agua dura. Los modelos de cabinet tienen detección automática del nivel de sal. En el Modelo 600 Power de dos tanques, levante la tapa del tanque de salmuera y revise con frecuencia el nivel de sal. Su cuenta Wi-Fi también se puede utilizar para supervisar la sal. Cerciórese de que esté puesta la tapa del depósito de salmuera al reponer la sal.

MODELO 600 POWER DE DOS TANQUES: Después de agregar y nivelar la sal, fije siempre el número de nivel de sal en el controlador electrónico, como se describe en la pág. 15.

NOTA: En zonas húmedas, es mejor conservar el nivel de sal por debajo de la mitad y agregar sal con más frecuencia.

SAL RECOMENDADA: Sal para acondicionador de agua, en cubitos, en bolitas, solar gruesa, etc., con menos de 1% de impurezas insolubles. Este tipo de sal consiste en cristales evaporados de alta pureza, a veces moldeados como briquetas.

CLORURO DE POTASIO (KCl): Si prefiere sal KCl:

- Fije "KCl" como "Tipo de sal" en el control electrónico, tal cual se indica en la pág. 15.
- Deposite una sola bolsa de cloruro de potasio (KCl) a la vez en el descalcificador/filtro.

SAL NO RECOMENDADA: No se recomienda sal en roca, con alto contenido de impurezas, en bloque, granulada, de mesa, para derretir hielo, para fabricar helado, etc.

CÓMO ROMPER UN PUENTE DE SAL

Algunas veces se forma una corteza dura o un "puente" de sal en el depósito de salmuera. Por lo general eso es ocasionado por la alta humedad o por usar un tipo de sal equivocado. Cuando esto sucede, se crea un espacio vacío entre el agua y la sal. Por lo tanto, la sal no se disolverá en el agua, no se regenerará el lecho de resina y se producirá agua dura.

El puente puede estar justo debajo de la sal suelta. Utilice el mango de una escoba o una herramienta similar para revisar la sal, como se ilustra en la Fig. 4. Empuje con cuidado el implemento directamente dentro de la sal. Si se siente un objeto duro, lo más probable es que sea un puente de sal. Empuje con cuidado el puente en varios lugares para romperlo. No trate de romper el puente de sal golpeando el tanque de sal.

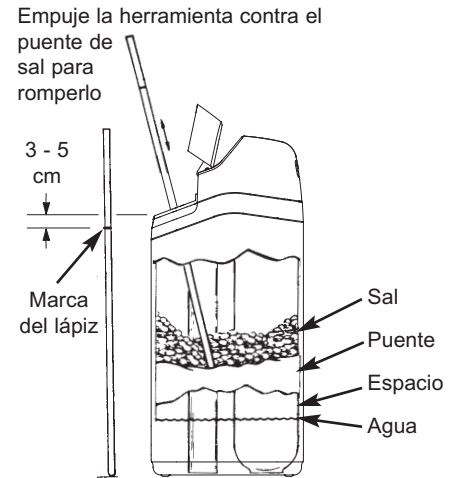

FIG. 4

INSTRUCCIONES DE DESINFECCIÓN

En la fábrica se procura mantener al descalcificador/filtro EcoWater Systems en condiciones higiénicas. Sin embargo, durante el despacho, el almacenamiento, la instalación y el funcionamiento, podrían penetrar bacterias a la unidad. Por esta razón, al realizar la instalación se sugiere* la desinfección de la unidad:

1. Quite la tapa del tanque de salmuera y vierta aproximadamente 40 ml (de 2 a 3 cucharadas) de cloro doméstico común en dicho tanque del descalcificador/filtro. Es fácil obtener Clorox y otras marcas de dicho producto en el comercio local. Vuelva a colocar la tapa del depósito de salmuera.
2. Inicie un ciclo de "Regenerar ahora" (vea la pág. 15). Dicha regeneración extrae el cloro y lo hace circular por el descalcificador/filtro.

*Recomendado por la Asociación de Calidad del Agua (Water Quality Association). Con ciertos suministros de agua, puede que la unidad EcoWater Systems necesite una desinfección periódica.

NOTA: Le recomendamos que le dé mantenimiento anual al descalcificador/filtro.

GUÍA PARA SOLUCIONAR PROBLEMAS

PROBLEMA	CAUSA	CORRECCIÓN
No sale agua blanda	No hay sal en el depósito de almacenamiento.	Agregue sal y luego inicie un ciclo de "Regenerar ahora".
	La sal está "puenteada".	Rompa el puente de sal (vea las instrucciones anteriores) y luego inicie un ciclo de "Regenerar ahora".
	La fuente de alimentación se desenchufó, los cables eléctricos se desconectaron del programador, se fundió el fusible, se apagó el cortacircuitos.	Compruebe si se interrumpió la electricidad debido a cualquiera de estas situaciones y corríjala. Cuando se restaure la electricidad, fije la hora si el monitor muestra la pantalla "Hora actual" (vea la pág. 16).
	La(s) válvula(s) de derivación está(n) en posición de derivación.	Mueva las válvulas de derivación a la posición de servicio (vea la pág. 11).
A veces el agua está dura	La manguera de desagüe está tapada o restringida.	La manguera de desagüe no debe tener dobleces, vueltas cerradas ni estar demasiado elevada.
	Se usa agua dura derivada durante la regeneración, debido a ajustes incorrectos en la hora actual o la hora de regeneración.	Revise la hora actual en la pantalla. Si no es correcta, consulte la sección "Fijar la hora actual" en la pág. 16. Revise la hora de regeneración, como se indica en la pág. 15.
	El ajuste del número de dureza es demasiado bajo.	Consulte la sección "Ajustar la dureza" en la pág. 16, revise el ajuste actual de la dureza y aumentelo si fuera necesario. Haga un análisis de dureza del suministro de agua, si fuera necesario.
Aparece un código de error	Se consume agua caliente cuando se está regenerando el descalcificador/filtro.	Evite usar el agua caliente durante las regeneraciones porque el calentador de agua se reabastecerá con agua dura.
	Hay un fallo en el cableado, el interruptor de posiciones, la válvula, el programador.	Contacte a su concesionario para reparar la unidad.

Modèles

**eVOLUTION Compact 100, eVOLUTION Compact 200,
eVOLUTION Boost 300, eVOLUTION Boost 400,
eVOLUTION Power 500, eVOLUTION Power 600,
eVOLUTION Refiner Boost, eVOLUTION Refiner Power**

TABLE DES MATIÈRES Page

Consignes d'installation	18
Pour votre sécurité	18
Illustrations de l'installation	19
Programmation de l'appareil	21-24
Ajout de sel	25
Désinfection	25
Dépannage	25

CONSIGNES D'INSTALLATION

- L'installation doit être confiée à un professionnel qualifié.
- Fermer l'arrivée d'eau principale avant de commencer l'installation.
- Toujours monter un robinet de dérivation EcoWater Systems ou bien un dispositif de dérivation à 3 robinets. Les robinets de dérivation permettent de couper l'arrivée d'eau de l'appareil en cas de réparation, sans couper l'eau pour les autres usages domestiques.
- Il est nécessaire de disposer d'une évacuation des eaux usées issues de la régénération de l'appareil. Prévoir, de préférence, un avaloir de sol à proximité de l'appareil. L'évacuation peut aussi se faire par une cuve à lessive, une conduite verticale, etc.
- Prévoir également une prise secteur de 220-240 V, 50 Hz, avec mise à la terre, à moins de 2 mètres de l'appareil et dans un endroit sec.
- Au terme de l'installation, faire un essai de pression pour vérifier l'étanchéité du système.
- À la fin de cet essai, exécuter une régénération manuelle.

POUR VOTRE SÉCURITÉ

- Avant de commencer l'installation, lire ce guide et se procurer les outils et le matériel nécessaires.
- L'installation doit être conforme aux codes locaux de l'électricité et de la plomberie.
- Utiliser uniquement de la soudure tendre et du flux sans plomb pour le soudage des connexions.
- Manipuler avec soin l'adoucisseur/purificateur d'eau. Veiller à ne pas le mettre à l'envers, le faire tomber, ni le poser sur des arêtes vives.
- Ne pas placer l'adoucisseur/purificateur d'eau :
 - dans un endroit exposé au gel,
 - en plein soleil,
 - dans un endroit exposé aux intempéries.
- Ne pas essayer de traiter une eau dont la température dépasse 49 °C.
- L'appareil requiert un débit d'arrivée d'eau minimal de 11 litres par minute.
- La pression d'eau maximale admissible à l'entrée est de 8,6 bars. Lorsque la pression est supérieure à 5,5 bars pendant la journée, il est possible que la pression dépasse le maximum pendant la nuit. Utiliser un détendeur de pression si nécessaire.
- Cet appareil fonctionne à une tension de 28 V CC. Veiller à brancher le bloc d'alimentation fourni uniquement sur une prise domestique avec mise à la terre, de tension nominale 220-240 V, à 50 Hz, placée à un endroit sec et protégée adéquatement des surintensités par un disjoncteur ou un fusible.
- Ce système n'est pas étudié pour le traitement d'une eau insalubre sur le plan microbiologique, ou de qualité inconnue, sans une désinfection en amont ou en aval de la filtration.



La directive européenne 2002/96/EC exige une mise au rebut de tous les équipements électriques et électroniques conforme aux normes DEEE (déchets d'équipements électriques et électroniques). Cette directive ou des lois similaires sont en vigueur à l'échelle nationale et peuvent varier d'une région à l'autre. Se conformer aux lois locales ou régionales pour la mise au rebut de cet équipement.

INSTALLATION TYPE

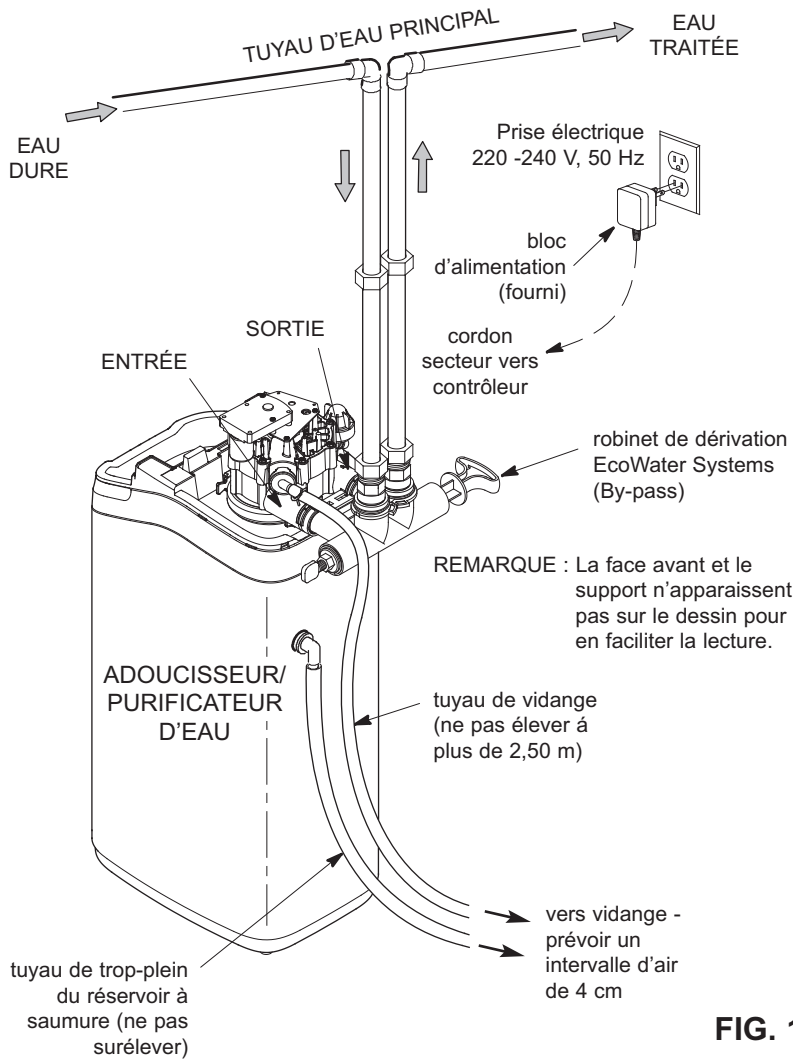

FIG. 1

OPTIONS DE DÉRIVATION

Robinet de dérivation EcoWater Systems (By-pass)

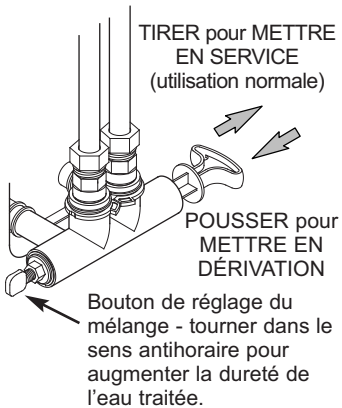
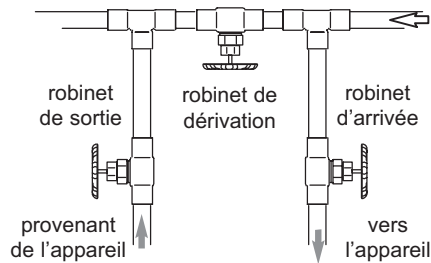

FIG. 2A

Dérivation à trois robinets



- pour METTRE EN SERVICE :
- ouvrir les robinets d'arrivée et de sortie
- fermer le robinet de dérivation
- pour METTRE EN DÉRIVATION :
- fermer les robinets d'arrivée et de sortie
- ouvrir le robinet de dérivation

FIG. 2B

ROBINET DE DÉRIVATION 1"

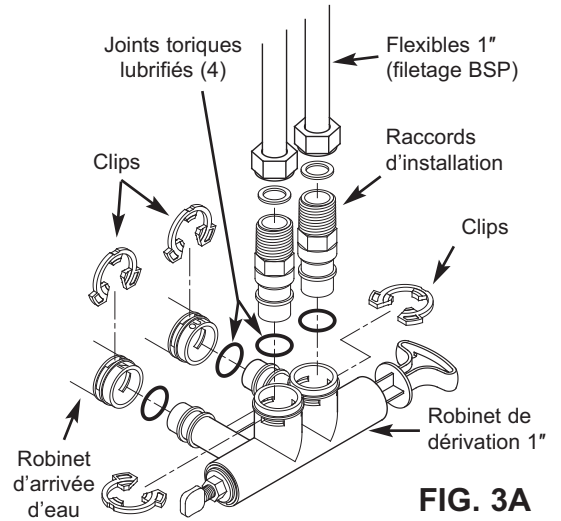

FIG. 3A

ROBINET DE DÉRIVATION FILETÉ 3/4"

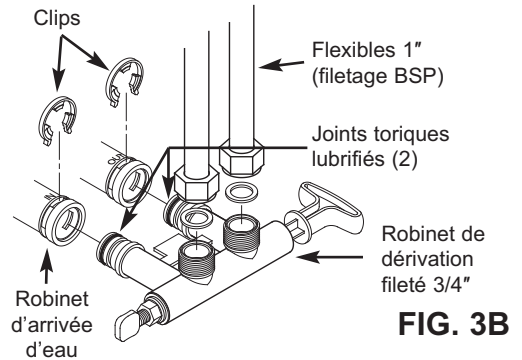

FIG. 3B

ROBINET DE DÉRIVATION À CLIPS 3/4"

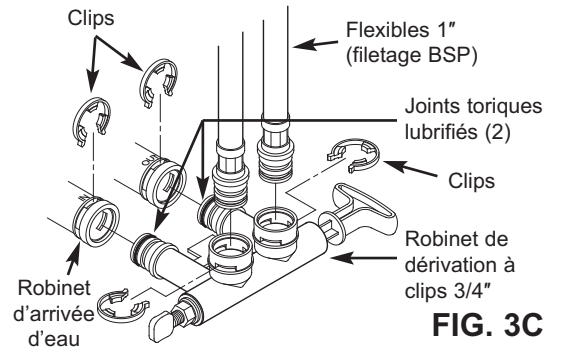

FIG. 3C

RACCORDS COUDÉS 3/4"

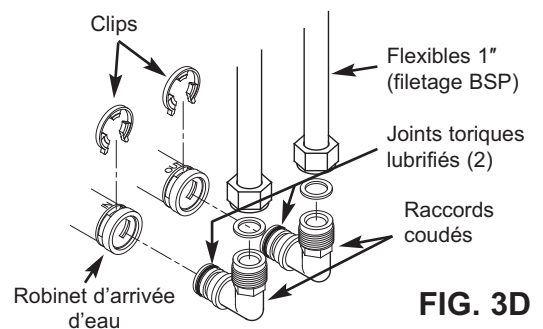
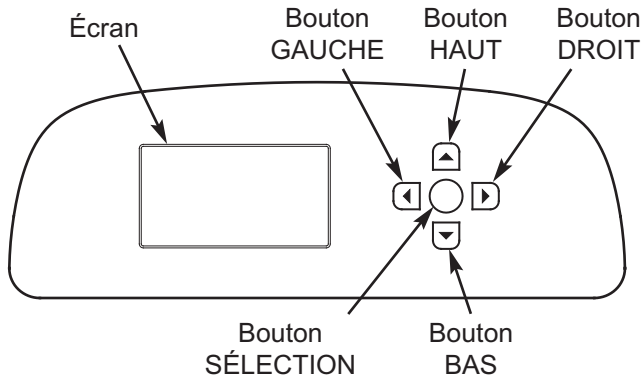

FIG. 3D



PARAMÉTRAGE

À la mise sous tension initiale, vous devrez entrer les informations de fonctionnement de base.

- 1. LANGUE** Appuyez sur le bouton BAS (▼) ou HAUT (▲) pour passer à la langue souhaitée, puis appuyez deux fois sur le bouton SÉLECTION (O).



REMARQUE : Il est possible de configurer le Wi-Fi à la fin de la procédure de paramétrage (étapes 6 - 11). Dans **Menu principal**, allez à **Paramètres avancés**, puis sélectionnez **Configuration sans fil**.

- 2. CONFIGURATION SANS FIL** Choisissez comment connecter l'appareil au réseau sans fil de votre domicile :
Navigateur : Connexion au moyen du navigateur de votre ordinateur portable, de votre tablette ou de votre téléphone. Passez à l'étape 4.

OU

Bouton-poussoir : Si votre routeur sans fil est doté d'une **WPS** (Installation Wi-Fi protégée) ou d'un **Bouton-poussoir de connexion**, passez à l'étape 3.

- 3. OPTION BOUTON-POUSSOIR (WPS)**

- Appuyez sur SÉLECTION (O) pour valider **Bouton-poussoir (WPS)**. L'écran de l'appareil affichera « Enfoncer le bouton du routeur sans fil ».

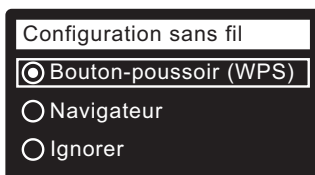

- Appuyez sur WPS ou sur le bouton-poussoir de connexion de votre routeur, puis attendez que l'affichage passe à « Connecté ». Si cela ne fonctionne pas, annulez et utilisez l'option Navigateur.

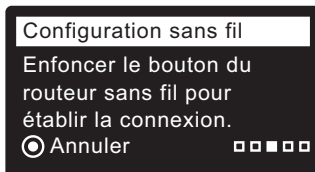

- Consignez la clé cryptographique. Vous en aurez besoin pour enregistrer votre appareil sur le site Web EcoWater. Passez à l'étape 5.

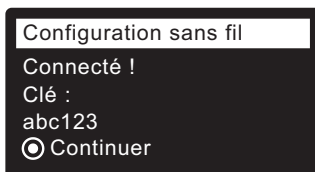

REMARQUE : Si le message « Connecté ! » affiche des tirets (« - - - - - ») au lieu d'une clé cryptographique, votre routeur n'est peut-être pas connecté à Internet. Vérifiez que votre ordinateur portable ou que votre appareil accepte la connexion Internet du routeur.

4. OPTION NAVIGATEUR

- Appuyez sur le bouton BAS (▼) pour passer à **Navigateur**.
- Appuyez deux fois sur SÉLECTION (O). L'écran de l'appareil affichera « Cf. instructions de connexion ».
- Sur votre ordinateur portable, tablette ou téléphone, ouvrez la fenêtre des réseaux sans fil qui sont à portée. Par exemple, sur un ordinateur portable, cliquez sur l'icône de connexion sans fil (dans le coin inférieur droit de l'écran). Sur un téléphone, allez à « Paramètres » et recherchez « Wi-Fi ».
- Vous devriez voir un réseau nommé « H2O- » suivi de 12 caractères. Sélectionnez ce réseau pour y connecter votre appareil.
- Une fois votre appareil connecté au réseau H2O, ouvrez votre navigateur Internet et tapez cette URL : **192.168.0.1** et cliquez sur Atteindre ou appuyez sur la touche Entrée.

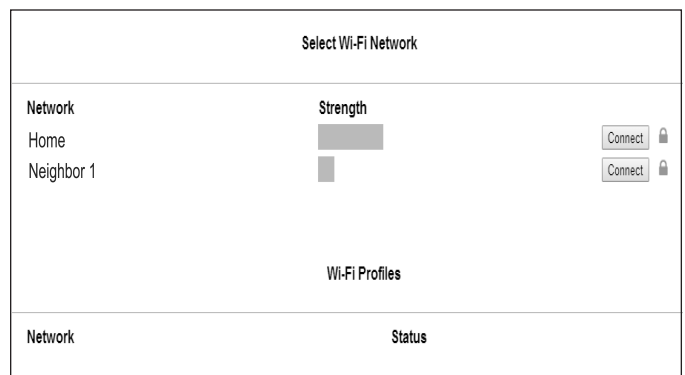
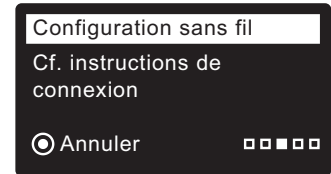
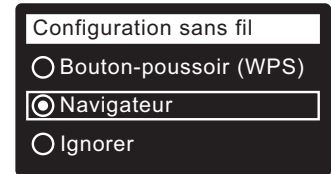

- Lorsqu'un écran similaire à celui ci-dessus apparaît, cliquez sur votre réseau sans fil domestique et entrez le mot de passe correct.

suite

g. L'écran de l'adoucisseur devrait alors passer à « Connecté ! » et vous donner une clé cryptographique.

h. Consignez la clé cryptographique. Vous en aurez besoin pour enregistrer votre appareil sur le site Web EcoWater.

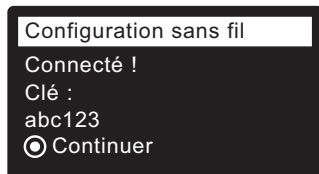

REMARQUE : Si le message « Connecté ! » affiche des tirets (« - - - - - ») au lieu d'une clé cryptographique, votre routeur n'est peut-être pas connecté à Internet. Vérifiez que votre ordinateur portable ou que votre appareil accepte la connexion Internet du routeur.

i. Sur votre ordinateur portable, tablette ou téléphone, retournez à la fenêtre des réseaux sans fil et assurez-vous que l'appareil est bien connecté à votre réseau local.

5. FIN DU PARAMÉTRAGE

Une fois connecté en Wi-Fi et votre clé cryptographique consignée, appuyez sur SÉLECTION (O) pour terminer le paramétrage.

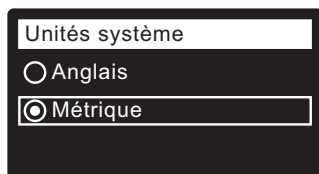

6. UNITÉS SYSTÈME

Appuyez sur SÉLECTION (O) pour le système métrique, ou appuyez sur le bouton HAUT (▲) pour passer aux unités anglaises, puis sur SÉLECTION (O).



7. HEURE ACTUELLE

Appuyez sur le bouton BAS (▼) ou HAUT (▲) pour mettre à l'heure. Maintenez le bouton enfoncé pour aller plus vite.

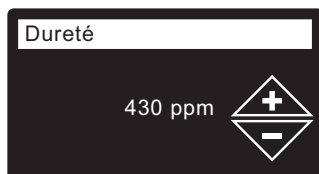

8. **DURETÉ** Appuyez sur le bouton HAUT (▲) ou BAS (▼) pour définir la valeur de la dureté de votre eau.



9. **NIVEAU DE SEL (seulement sur les modèles à 2 réservoirs sans capteur de niveau de sel)** Appuyez sur le bouton HAUT (▲) ou BAS (▼) pour que le niveau de sel corresponde au chiffre visible au-dessus du sel et le plus bas sur le puits de saumure.

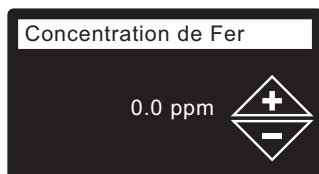

10. **TENEUR EN FER** Appuyez sur le bouton HAUT (▲) ou BAS (▼) pour définir la concentration en fer de votre eau.

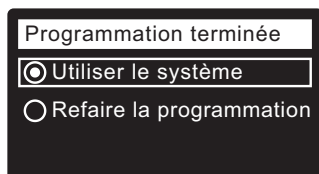

11. Lorsque « Fin du paramétrage » apparaît, appuyez sur SÉLECTION (O). L'appareil commence à fonctionner normalement.

ENREGISTREMENT DE VOTRE APPAREIL

1. Tapez cette adresse URL dans votre navigateur Internet : **http://wifi.ecowater.com**
2. Si vous êtes un détaillant titulaire d'un compte, connectez-vous à ce dernier. Si vous êtes un client, vous devrez ouvrir un compte.
3. Suivez les écrans du site Web. Vous devrez taper la clé cryptographique consignée plus tôt. Si vous attendez trop pour l'enregistrer, cette clé pourrait changer (mesure de sécurité). Vous devrez alors prendre connaissance de la nouvelle clé cryptographique, tel qu'expliqué dans la remarque suivante.

REMARQUE : Pour connaître la clé cryptographique actuelle du contrôleur de votre adoucisseur, allez au menu **Informations système** et sélectionnez **Informations réseau sans fil**.

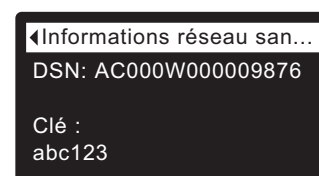
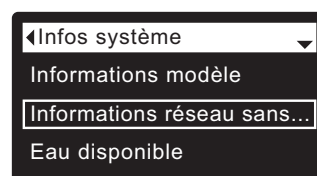

VOTRE COMPTE CLIENT

Après avoir ouvert votre compte client et enregistré votre appareil, vous pourrez aller sur votre compte et voir le « tableau de bord » de votre appareil, modifier les paramètres, etc. Allez sur la page **http://wifi.ecowater.com** avec votre navigateur et ouvrez une session avec l'e-mail et le mot de passe indiqués lors de l'ouverture du compte.

PARTAGE D'UN APPAREIL ENTRE UN DÉTAILLANT ET UN CLIENT

REMARQUE : Un appareil ne peut être partagé à partir d'un compte détaillant, mais seulement à partir d'un compte client.

Les appareils peuvent être « partagés » entre un détaillant et un client. Lorsqu'un appareil est partagé, le détaillant a un accès complet aux affichages et aux paramètres de cet appareil sur le site Web Wi-Fi d'EcoWater. Si l'appareil n'est pas partagé, le détaillant n'a accès qu'à l'écran « Gestion des alertes détaillant » de cet appareil.

Lorsque le compte client est ouvert par le détaillant qui lui a vendu l'appareil, le client peut lui en accorder l'accès.

Avec la permission du client, le détaillant peut aussi lui donner accès. Il doit alors ouvrir une session en tant que client et non en tant que détaillant, en utilisant l'e-mail et le mot de passe du client saisis à l'ouverture du compte.

1. Allez à **http://wifi.ecowater.com** et ouvrez une session (avec l'e-mail et le mot de passe du client, non ceux du détaillant).
2. Cliquez sur l'onglet « Support » en haut de la page d'accueil du client.
3. À l'écran de Support, cliquez sur le bouton « Allow » (Autoriser). (Le bouton deviendra alors « Deny » [Refuser]).
4. L'appareil est dorénavant partagé.

FONCTIONNEMENT NORMAL / ÉCRANS D'ÉTAT

En service normal, l'appareil affiche une séquence automatique d'écrans d'état.

À l'écran « État réseau sans fil », les coches confirment ce qui suit :

- ✓ **WiFi** - L'appareil est connecté à un routeur Wi-Fi.
- ✓ **Internet** - L'appareil est connecté à un routeur Wi-Fi, lui-même connecté à Internet.

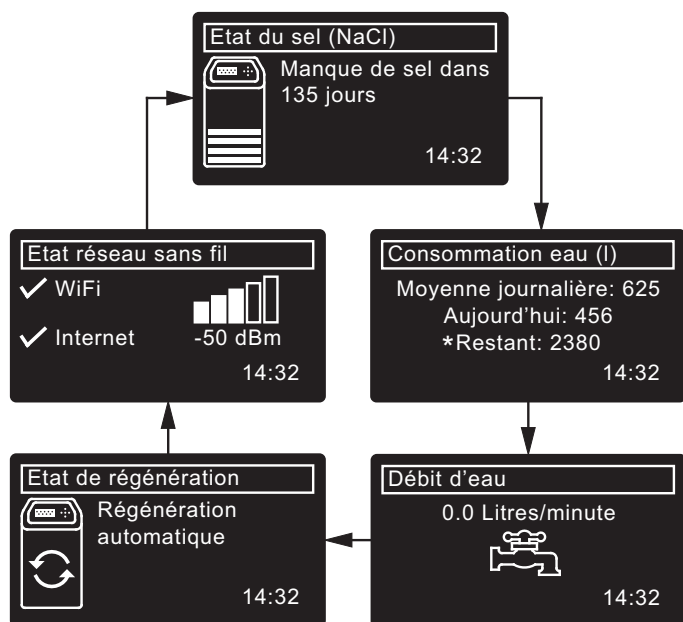

*Réserve d'eau avant la prochaine régénération.

AUTRES MESSAGES, ALERTES ET RAPPELS

Les états indiqués ci-dessus n'apparaîtront pas à l'écran lorsque l'un des éléments suivants sera affiché :

- **État régénération** (Affiché pendant les régénérations, montre la position du robinet et la durée restante).
- **Ajouter du sel** ou **Manque de sel** indique qu'il faut rajouter du sel (page 25).
- L'écran de réglage **Heure actuelle** au lieu des écrans d'état indique qu'il faut régler l'horloge (page 24).
- **Rappel d'entretien** (Contactez votre détaillant)
- **Erreur détectée** (Contactez votre détaillant)

AFFICHAGE CLIGNOTANT

L'affichage se mettra à clignoter lorsque l'une des situations suivantes se produit :

- Du sel doit être rajouté
- L'horloge doit être réglée (perte de l'heure actuelle)
- La date d'entretien est dépassée (rappel d'entretien)
- Condition d'erreur

Appuyez sur n'importe quel bouton pour arrêter le clignotement. Il reprendra de toute façon à minuit si la situation en question (par ex., faible niveau de sel) n'a pas été traitée.

MENU PRINCIPAL

En fonctionnement normal, appuyez sur SÉLECTION (O) pour afficher le Menu principal. Vous disposerez alors des options suivantes :

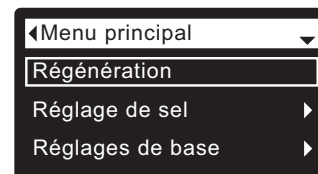

- **Régénération** (Cf. page 23)
- **Réglage de sel**
 - Niveau de sel^① (Cf. page 23)
 - Alarme manque de sel
 - Type de sel (Cf. page 23)
- **Réglages de base**
 - Heure actuelle (Cf. page 24)
 - Dureté (Cf. page 24)
 - Concentration de Fer (Cf. page 24)
 - Heure de régénération (Cf. page 23)
 - Écrans déroulants
- **Préférences utilisateur**
 - Langue (Cf. page 24)
 - Format heure
 - Unités volume
 - Unités de dureté
 - Unités de poids (lbs ou Kg)
- **Infos système**
 - Informations modèle
 - Informations réseau sans fil
 - Eau disponible
 - Consommation d'eau moyenne journalière
 - Eau consommée ce jour
 - Total consommation d'eau
 - Débit actuel
 - Jours depuis la mise en service
 - Dernière régénération
 - Total régénérations
- **Fonctions avancées**
 - Durée des cycles
 - Temps du contre-lavage^②
 - Temps supplémentaire, contre-lavage^③
 - Deuxième contre-lavage (Activé-Désactivé)
 - Temps du deuxième contre-lavage
 - Temps du rinçage rapide^②
 - Temps supplémentaire pour le rinçage rapide^③
- **Fonctions spéciales**
 - Mode Economie
 - Nombre de jours maxi avant régénération
 - Commande auxiliaire
 - Dosage produit chimique (volume)^④
 - Minuterie dosage produit chimique^④
 - Fonction 97 %
 - Rappel maintenance
- **Dépannage**
 - Diagnostic
 - Modifications programmation
 - Étalonnage CNS^⑤
- **Configuration sans fil** (Cf. pages 20-21)

① S'affiche seulement sur les modèles à deux réservoirs sans capteur de niveau de sel.

② Seulement sur les modèles Refiner.

③ Seulement sur les appareils de traitement non Refiner.

④ S'affiche seulement si la commande auxiliaire est réglée sur Doseur de réactif.

⑤ S'affiche seulement sur les modèles en armoire avec un capteur de niveau de sel.

RÉGLAGE MANUEL DU NIVEAU DE SEL (Modèle à deux réservoirs 600 Power seulement)

Cette fonction est réservée aux appareils sans capteur de niveau de sel connecté au contrôleur électronique. Les modèles en armoire (le réservoir à saumure n'est pas séparé) ont un capteur interne qui mesure systématiquement le niveau de sel dans le réservoir. Le niveau de sel, affiché à l'écran d'état du sel, permet au contrôleur électronique de calculer le nombre de jours restants avant que le réservoir soit vide

Sur le modèle à deux réservoirs 600 Power, vous devez entrer vous-même la valeur du niveau de sel chaque fois que vous en rajoutez :

1. Appuyez sur SÉLECTION (O) pour afficher le **Menu principal**.
2. Allez à l'écran **Paramètres sel**.
3. Choisissez **Niveau de sel**.
4. Ajoutez le sel et égalisez sa surface, puis regardez l'échelle chiffrée dans le puits à saumure. Appuyez sur HAUT (▲) ou BAS (▼) pour afficher le chiffre visible se trouvant le plus bas au-dessus de la surface du sel.
5. Appuyez sur SÉLECTION (O), puis plusieurs fois sur GAUCHE (◀) pour revenir aux écrans d'état.

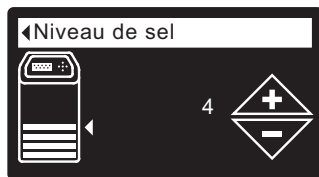
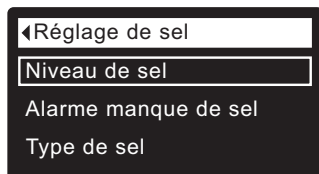
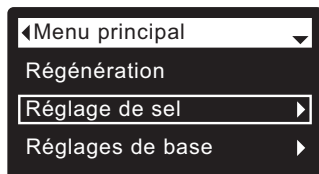

RÉGLAGE DU TYPE DE SEL

Le réglage par défaut est NaCl (chlorure de sodium). La sélection KCl (chlorure de potassium) augmente la durée de remplissage et de rinçage lent/saumure. Pour modifier le réglage :

1. Appuyez sur SÉLECTION (O) pour afficher le **Menu principal**.
2. Allez à l'écran **Paramètres sel**.
3. Choisissez **Type de sel**.
4. Appuyez sur BAS (▼) ou HAUT (▲) pour passer à l'autre type de sel.
5. Appuyez sur SÉLECTION (O), puis plusieurs fois sur GAUCHE (◀) pour revenir aux écrans d'état.

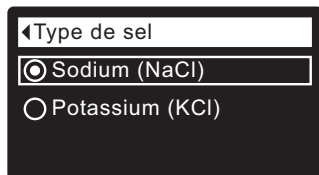
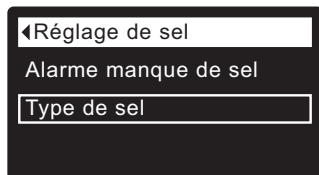
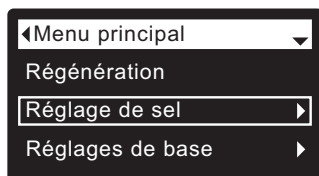

RÉGÉNÉRATION MANUELLE

Elle assure une quantité d'eau traitée suffisante lorsque la consommation d'eau est anormalement élevée. Par exemple, si vous recevez des invités, la réserve d'eau traitée risque de s'épuiser avant la prochaine régénération. Après une régénération manuelle, la réserve sera à sa pleine capacité. Si vous n'utilisez pas l'eau pendant une longue période (vacances, etc.), il est conseillé de lancer une régénération.

1. Appuyez sur SÉLECTION (O) pour afficher le **Menu principal**.
2. Allez à l'écran **Régénération**.
3. Choisissez **Régénération immédiate**, puis appuyez sur SÉLECTION (O) pour qu'elle commence. L'écran d'état régénération est affiché jusqu'à la fin de celle-ci. Appuyez deux fois sur GAUCHE (◀) si vous souhaitez revenir aux écrans d'état.

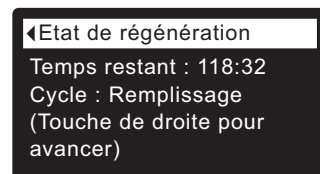
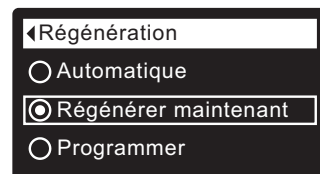
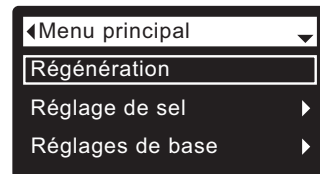

Autres options de régénération :

- **Automatique** annule une régénération programmée manuellement (si elle n'a pas déjà commencé) et laisse le contrôleur électronique établir le moment opportun de la prochaine régénération.
- **Programme** lancera une régénération à l'heure de démarrage pré-réglée (Cf. ci-dessous).

RÉGLAGE DE L'HEURE DE DÉMARRAGE DE LA RÉGÉNÉRATION

Le réglage par défaut est 02:00 (du matin).

Pour modifier le réglage :

1. Appuyez sur SÉLECTION (O) pour afficher le **Menu principal**.
2. Allez à l'écran **Paramètres de base**.
3. Choisissez **Heure de régénération**.
4. Appuyez sur le bouton BAS (▼) ou HAUT (▲) pour régler l'heure de démarrage de la régénération. Maintenez le bouton enfoncé pour aller plus vite.
5. Appuyez sur SÉLECTION (O), puis plusieurs fois sur GAUCHE (◀) pour revenir aux écrans d'état.

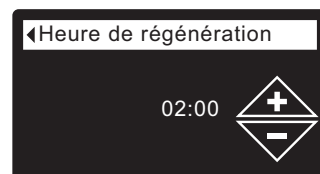
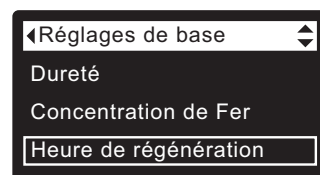
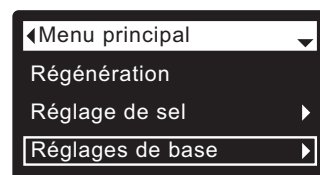

RÉGLAGE DE L'HEURE ACTUELLE

L'heure est normalement réglée pendant le paramétrage.

Pour modifier le réglage :

1. Appuyez sur SÉLECTION (O) pour afficher le **Menu principal**.
2. Allez à l'écran **Paramètres de base**.
3. Choisissez **Heure actuelle**.
4. Appuyez sur le bouton BAS (▼) ou HAUT (▲) pour régler l'heure de démarrage de la régénération. Maintenez le bouton enfoncé pour aller plus vite.
5. Appuyez sur SÉLECTION (O), puis plusieurs fois sur GAUCHE (◀) pour revenir aux écrans d'état.

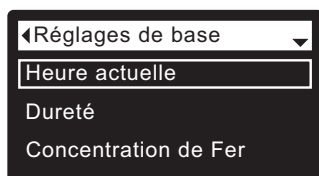
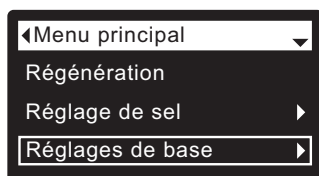

RÉGLAGE DE LA DURETÉ

La dureté est normalement réglée pendant le paramétrage.

Pour modifier le réglage :

1. Appuyez sur SÉLECTION (O) pour afficher le **Menu principal**.
2. Allez à l'écran **Paramètres de base**.
3. Choisissez **Dureté**.
4. Appuyez sur le bouton BAS (▼) ou HAUT (▲) pour régler la dureté de votre eau.
Conversions :
1 grain = 1°dH
10 ppm = 1°f
5. Appuyez sur SÉLECTION (O), puis plusieurs fois sur GAUCHE (◀) pour revenir aux écrans d'état.

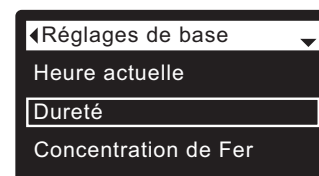
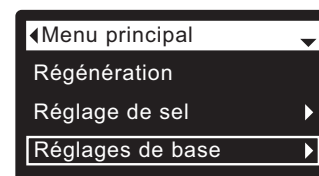

RÉGLAGE DE LA LANGUE

La langue est normalement réglée pendant le paramétrage.

Pour modifier le réglage :

1. Appuyez sur SÉLECTION (O) pour afficher le **Menu principal**.
2. Allez à l'écran **Préférences utilisateur**.
3. Choisissez **Langue**.
4. Appuyez sur BAS (▼) ou HAUT (▲) pour passer à la langue souhaitée. Vous avez le choix entre : anglais, espagnol, français, italien, allemand, hollandais, polonais, russe, hongrois, turc, lituanien, grec, roumain, tchèque, slovaque, bulgare, serbe ou croate.
5. Appuyez deux fois sur SÉLECTION (O), puis plusieurs fois sur GAUCHE (◀) pour revenir aux écrans d'état.

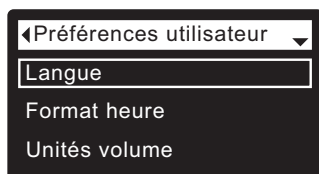
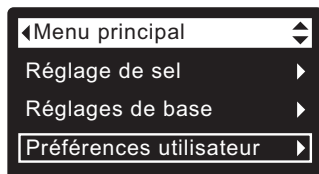

REMARQUE : N'augmentez pas le réglage de dureté pour compenser la teneur en fer de votre eau. Le contrôleur électronique compensera après que vous aurez défini la teneur en fer (Cf. ci-dessous).

RÉGLAGE DE LA TENEUR EN FER

La teneur en fer est normalement réglée pendant le paramétrage.

Pour modifier le réglage :

1. Appuyez sur SÉLECTION (O) pour afficher le **Menu principal**.
2. Allez à l'écran **Paramètres de base**.
3. Choisissez **Teneur en fer**.
4. Appuyez sur le bouton BAS (▼) ou HAUT (▲) pour définir la concentration de fer dans votre eau.
3 grains = 1 ppm de fer ferreux en eau claire
5. Appuyez sur SÉLECTION (O), puis plusieurs fois sur GAUCHE (◀) pour revenir aux écrans d'état.

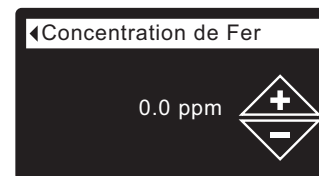
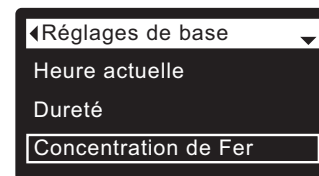
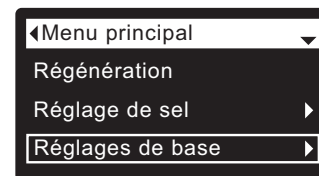

RÉTABLISSMENT DE VOTRE LANGUE MATERNELLE SI L'AFFICHAGE EST DANS UNE AUTRE LANGUE :

À partir des écrans d'état, appuyez sur SÉLECTION (O). Appuyez trois fois sur le bouton BAS (▼), puis deux fois sur SÉLECTION (O). Appuyez sur BAS (▼) ou HAUT (▲) pour passer à votre langue maternelle (Cf. liste ci-dessous), puis deux fois sur SÉLECTION (O). Appuyez deux fois sur GAUCHE (◀) pour quitter tous les menus.

Les langues sont listées dans cet ordre : anglais, espagnol, français, italien, allemand, hollandais, polonais, russe, hongrois, turc, lituanien, grec, roumain, tchèque, slovaque, bulgare, serbe, croate.

AJOUT DE SEL

Si l'appareil utilise tout le sel avant qu'il en soit rajouté, l'eau sera dure. Les modèles en armoire sont équipés d'un capteur du niveau de sel. Dans le cas du modèle à deux réservoirs 600 Power, vérifiez le niveau de sel fréquemment en soulevant le couvercle du réservoir à saumure. Votre compte Wi-Fi sert également à surveiller le niveau de sel. Le couvercle du puits à saumure doit être en place lorsqu'on ajoute du sel.

MODÈLE À DEUX RÉSERVOIRS 600 POWER : Après avoir ajouté et égalisé la surface de sel, veillez à toujours entrer la valeur du niveau de sel dans le contrôleur électronique, tel qu'expliqué à la page 23.

REMARQUE : Dans des endroits humides, il est préférable de maintenir le niveau de sel en dessous de la moitié du réservoir et de rajouter du sel plus souvent.

SEL RECOMMANDÉ : Sel pour adoucisseurs d'eau (cube, pastille, gros sel marin, etc.), contenant moins de 1 % d'impuretés insolubles. Il s'agit de cristaux de sel par évaporation très purs, parfois comprimés sous forme de briquettes.

CHLORURE DE POTASSIUM (KCl) : Si vous optez pour du sel KCl :

- Réglez « Type de sel » sur KCl dans le contrôleur électronique, tel qu'expliqué à la page 23.
- Ne videz qu'un sac de chlorure de potassium (KCl) à la fois dans votre appareil.

SEL DÉCONSEILLÉ : Le sel gemme à haute teneur en impuretés, sel en bloc, sel granulé, sel de table, sel de dégivrage, sel servant à fabriquer de la crème glacée, etc., sont déconseillés.

SUPPRESSION D'UN PONT DE SEL

Parfois, une croûte de sel (« pont ») se forme dans le réservoir à saumure. Ce pont se forme normalement lorsque l'humidité est élevée ou qu'un mauvais type de sel est employé. Un espace vide se forme alors entre l'eau et le sel. Dans ce cas, le sel ne se dissout plus dans l'eau, le lit de résine n'est plus régénéré et l'eau deviendra dure.

Un pont peut se former sous les grains de sel. Utilisez un manche à balai ou un outil similaire pour vérifier, tel qu'illustré à la Figure 4. Enfoncez délicatement le manche tout droit dans le sel. Si vous constatez une résistance, il est fort probable qu'un pont de sel se soit formé. Enfoncez le balai avec précaution en plusieurs endroits, là où se trouve le pont pour le casser. N'essayez pas de le briser en frappant sur la paroi du réservoir.

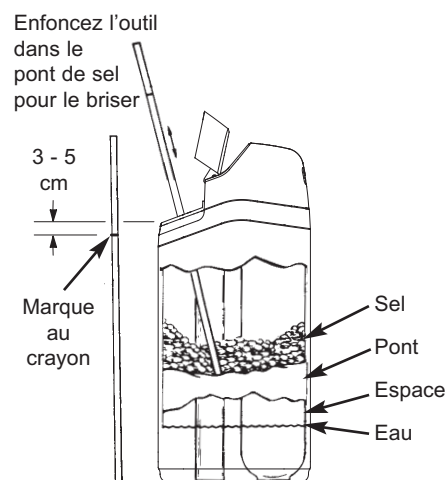

FIG. 4

DÉSINFECTION

Toutes les précautions sont prises à l'usine pour que votre adoucisseur/purificateur d'eau EcoWater Systems reste propre et aseptique. Néanmoins, en cours d'expédition, d'entreposage, d'installation ou d'utilisation, des bactéries pourraient pénétrer dans l'appareil. C'est la raison pour laquelle une désinfection est suggérée* lors de l'installation :

1. Enlevez le couvercle du puits à saumure, puis versez environ 40 ml (2 à 3 cuillères à soupe) d'eau de Javel domestique dans le puits à saumure de l'appareil. Le Clorox et d'autres marques d'eau de Javel sont des produits courants sur le marché. Remplacez le couvercle du puits à saumure.
2. Lancez une Régénération immédiate (Cf. page 23). Cette régénération aspire l'eau de Javel dans l'appareil et la fait circuler dans celui-ci.

*Recommandé par la WQA (Water Quality Association). Pour certains réseaux de distribution d'eau, une désinfection périodique de l'appareil EcoWater Systems peut parfois s'avérer nécessaire.

REMARQUE : Nous recommandons un entretien annuel de l'appareil.

GUIDE DE DÉPANNAGE

ANOMALIE	CAUSE	CORRECTIF
L'eau est dure	Pas de sel dans le réservoir de stockage.	Ajoutez du sel, puis lancez une régénération immédiate
	Pont de sel	Brisez le pont de sel (cf. ci-dessus), puis lancez une régénération immédiate.
	Alimentation électrique débranchée, fils conducteurs déconnectés de la carte électronique, fusible grillé, disjoncteur déclenché.	Cherchez parmi ces facteurs la cause de la coupure de courant, puis corrigez l'anomalie. Lorsque le courant est rétabli, réglez l'heure si le message « heure actuelle » apparaît à l'écran (Cf. page 24).
	Robinet(s) de dérivation sur la position de dérivation.	Mettez le ou les robinets de dérivation sur la position de service (Cf. page 19).
L'eau est parfois dure	Engorgement ou étranglement du tuyau de vidange.	Le tuyau de vidange ne doit pas être tordu, pincé, courbé à angle aigu, ni trop surélevé.
	De l'eau dure dérivée est utilisée lors de la régénération, parce que l'heure actuelle ou l'heure de régénération sont mal réglées.	Vérifiez l'heure actuelle affichée. Si ce n'est pas la bonne heure, reportez-vous à Réglage de l'heure actuelle à la page 24. Vérifiez l'heure de régénération, tel qu'expliqué à la page 23.
	Valeur de dureté trop basse.	Reportez-vous à Réglage de la dureté à la page 24 : vérifiez le réglage actuel de la dureté et augmentez-le si nécessaire. Faites faire au besoin une analyse de l'eau d'alimentation pour en connaître la dureté.
Code d'erreur affiché	De l'eau chaude est utilisée lorsque l'appareil est en mode de régénération.	Évitez d'utiliser l'eau chaude pendant les régénérations, sinon le chauffe-eau se remplit d'eau dure.
	Anomalie pouvant concerner le câblage, l'interrupteur de position, le robinet, le moteur ou la carte électronique.	Contactez votre fournisseur pour une révision.

Modelli

eVOLUTION Compact 100, eVOLUTION Compact 200,
eVOLUTION Boost 300, eVOLUTION Boost 400,
eVOLUTION Power 500, eVOLUTION Power 600,
eVOLUTION Refiner Boost, eVOLUTION Refiner Power

INDICE	Pagina
Requisiti per l'installazione	26
Sicurezza	26
Illustrazioni dell'installazione	27
Programmazione dell'addolcitore/filtro	28-32
Aggiunta di sale	33
Sanitizzazione	33
Identificazione dei problemi	33

REQUISITI PER L'INSTALLAZIONE

- L'installazione deve essere eseguita solamente da personale qualificato.
- Assicurarsi che la fornitura d'acqua principale sia scollegata prima di iniziare l'installazione.
- Installare sempre una valvola di bypass EcoWater Systems o un sistema di bypass a 3 valvole. Le valvole di bypass consentono di scollegare l'acqua dall'addolcitore/filtro se sono necessarie riparazioni, pur mantenendo l'acqua nelle tubazioni di casa.
- È necessario uno scolo per l'acqua di scarico della rigenerazione. È preferibile un canale di scolo da pavimento, vicino all'addolcitore/filtro EcoWater Systems. Altre opzioni sono una vasca lavatoio, una tubazione di scarico fissa, ecc.
- È necessaria una presa elettrica costantemente sotto tensione con messa a terra da 220-240V, 50 Hz, situata in un luogo asciutto entro 2 metri dall'addolcitore/filtro EcoWater Systems.
- Una volta completata l'installazione del sistema, eseguire un test a pressione per verificare che non vi siano perdite.
- Una volta completato il test a pressione, eseguire una rigenerazione manuale.

SICUREZZA

- Prima di iniziare l'installazione, leggere il manuale e reperire gli attrezzi e i materiali necessari.
- L'installazione deve essere conforme alle norme locali in materia di impianti idraulici ed elettrici.
- Usare solamente lega e fondente senza piombo per tutti i collegamenti di saldatura capillare.
- Maneggiare con cura l'addolcitore/filtro. Non capovolgere, far cadere o appoggiare su protrusioni acuminate.
- Non posizionare l'addolcitore/filtro:
 - In un luogo in cui la temperatura possa scendere sotto zero.
 - Esposto alla luce solare diretta.
 - In un luogo in cui possa essere esposto a pioggia.
- Non tentare di trattare acqua che sia a una temperatura superiore ai 49 °C.
- L'addolcitore/filtro richiede un flusso minimo d'acqua di 11 litri/minuto all'ingresso.
- La pressione massima dell'acqua all'ingresso non deve superare 8,6 bar. Se la pressione diurna supera 5,5 bar, la pressione notturna potrebbe superare il valore massimo consentito. Se necessario usare una valvola di regolazione della pressione.
- Il sistema funziona solamente con alimentazione elettrica da 28 V c.c. Usare l'alimentatore fornito con l'unità e inserirlo in una presa per uso domestico da 220-240V, 50 Hz nominali posta in un luogo asciutto, messa a terra e protetta idoneamente da un dispositivo di protezione per sovracorrenti come un interruttore automatico o un fusibile.
- Questo sistema non è concepito per il trattamento di acqua che sia a rischio microbiologico o di qualità incerta senza che si effettui una disinfezione adeguata a monte o a valle del sistema.



La Direttiva Europea 2002/96/CE prevede che tutte le apparecchiature elettriche ed elettroniche siano smaltite a fine vita secondo la normativa RAEE (Rifiuti di apparecchiature elettriche ed elettroniche). Questa direttiva o normative simili sono implementate a livello nazionale e possono variare da regione a regione. Consultare la legislazione in vigore per informazioni sullo smaltimento corretto dell'apparecchiatura.

INSTALLAZIONE TIPICA

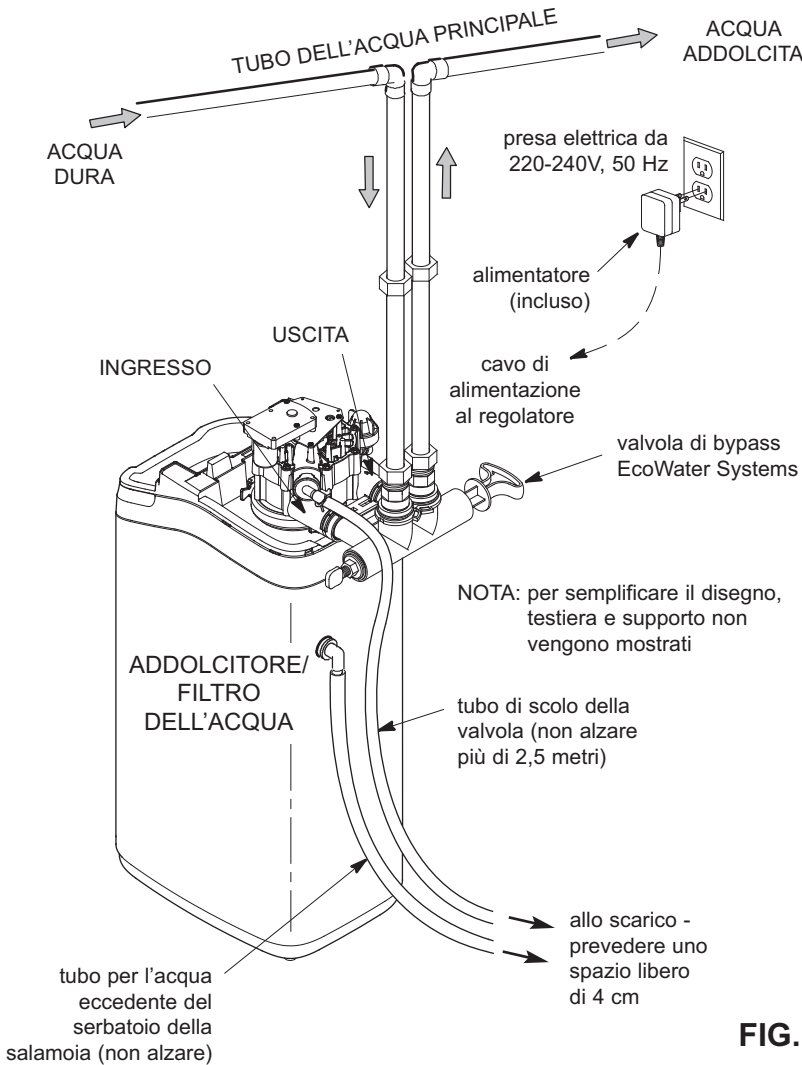

FIG. 1

OPZIONI DI BYPASS

Valvola di bypass EcoWater Systems

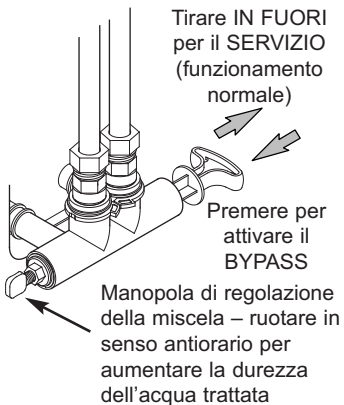
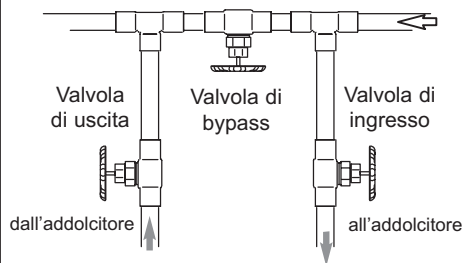

FIG. 2A

Bypass a 3 valvole



- per SERVIZIO:
 - aprire le valvole di ingresso e uscita
 - chiudere la valvola di bypass
- per BYPASS:
 - chiudere le valvole di ingresso e uscita
 - aprire la valvola di bypass

FIG. 2B

VALVOLA DI BYPASS DA 1"

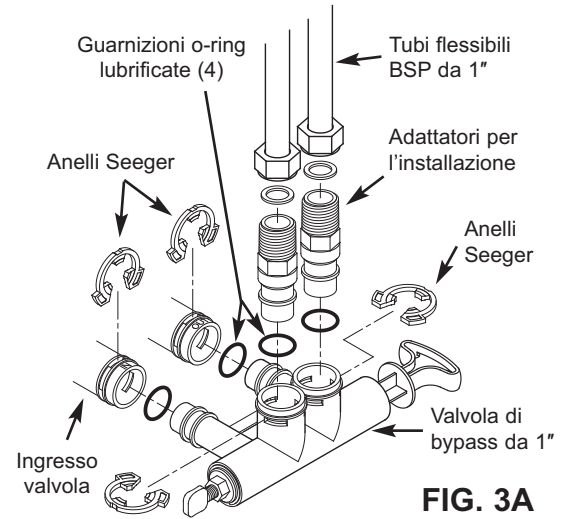

FIG. 3A

VALVOLA DI BYPASS FILETTATA DA 3/4"

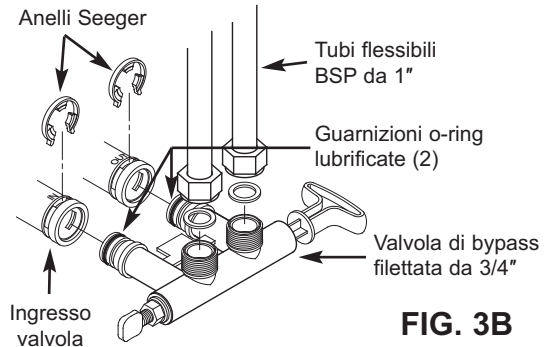

FIG. 3B

VALVOLA DI BYPASS CON ANELLI SEEGER DA 3/4"

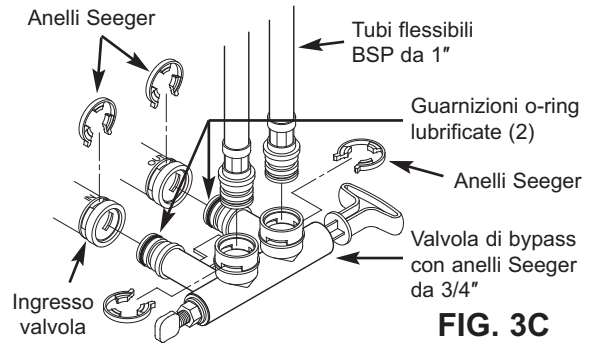

FIG. 3C

Gomiti adattatori da 3/4"

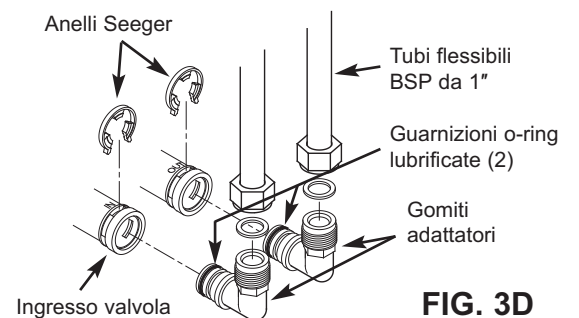
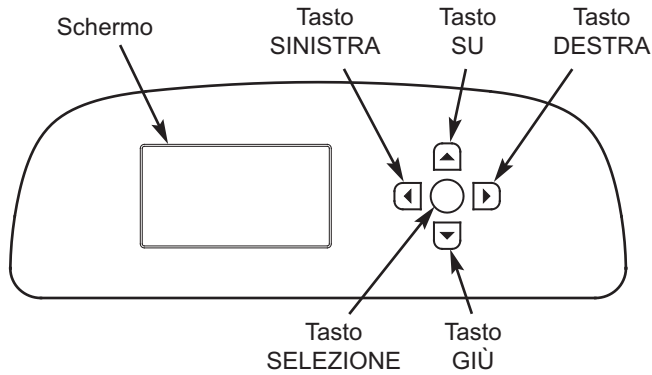

FIG. 3D



IMPOSTAZIONE

Quando si inserisce in rete l'unità per la prima volta, appare un messaggio che richiede l'immissione di impostazioni di base.

- LINGUA** Premere il tasto GIÙ (▼) o SU (▲) per passare alla lingua desiderata, quindi premere due volte SELEZIONE (O).

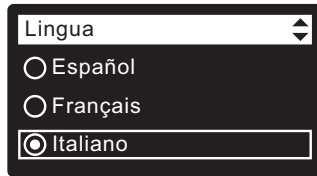

NOTA: Si può anche saltare l'impostazione wireless eseguendola dopo aver completato i passaggi 6-11 della procedura di impostazione. Dal **Menu principale**, scorrere verso il basso fino alle **Impostazioni avanzate** e selezionare **Impostazione wireless**.

- IMPOSTAZIONE WIRELESS** Selezionare come collegare l'addolcitore alla rete wireless della propria abitazione:

Browser: Si può impostare il collegamento usando il browser sul proprio laptop, tablet o telefono. Andare al passaggio 4.

OPPURE

Pulsante: Se sul router wireless è presente un pulsante **WPS** (Wi-Fi Protected Setup) da **Premere per collegare**, procedere al Passaggio 3.

- OPZIONE PULSANTE (WPS)**

- Usare SELEZIONE (O) per selezionare **Pulsante (WPS)**. Il display dell'addolcitore visualizzerà "Premere il pulsante sul router wireless".

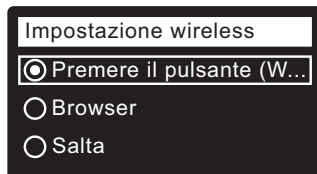

- Premere sul router il pulsante WPS o quello da premere per collegare e attendere che il display indichi "Collegato". Altrimenti annullare e usare l'opzione del browser.

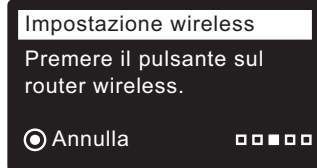

- Prendere nota del codice chiave. Sarà necessario per registrare il sistema presso il sito Web di EcoWater. Procedere al passaggio 5.

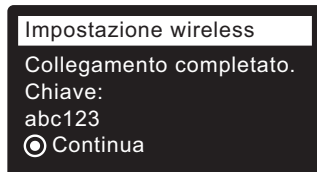

NOTA: Se il messaggio "Collegamento completato" indica "-----" (trattini) invece del codice chiave, il router potrebbe non essere collegato a Internet. Verificare che il collegamento Internet del router sia operativo usando un laptop o un altro dispositivo.

4. OPZIONE BROWSER

- Premere il tasto GIÙ (▼) per scorrere fino a visualizzare **Browser**.

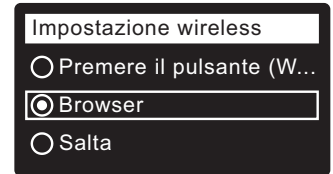

- Premere SELEZIONE (O) due volte. L'addolcitore visualizzerà "Vedere le istruzioni per il collegamento".

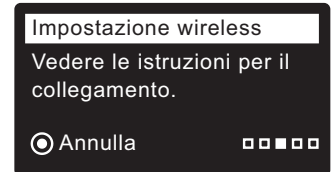

- Sul laptop, tablet o telefono, attivare la visualizzazione delle reti wireless nelle vicinanze. Per esempio, su un laptop, fare clic sull'icona wireless lungo il lato in basso a destra dello schermo. Su un telefono, aprire "Impostazioni" e selezionare "Wi-Fi".



- Si dovrebbe notare una rete con il nome "H2O-" seguito da 12 caratteri. Selezionare questa rete per collegare ad essa il proprio dispositivo.

- Quando il dispositivo è collegato alla rete H2O, passare al browser internet e digitare come indirizzo URL:

192.168.0.1 quindi fare clic su Vai o premere Invio.

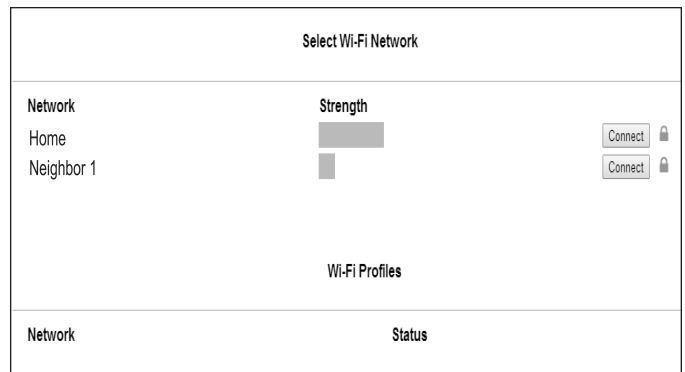

- Quando viene visualizzata una schermata simile a questa, selezionare la rete wireless della propria abitazione e inserire la password corretta.

continua

g. La visualizzazione dell'addolcitore dovrebbe passare a "Collegato" e dovrebbe essere mostrato un codice chiave.

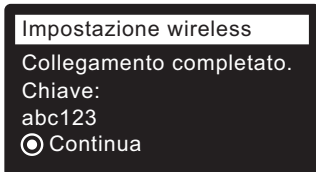

h. Prendere nota del codice chiave. Sarà necessario per registrare il sistema presso il sito Web di EcoWater.

NOTA: Se il messaggio "Collegamento completato" indica "-----" (trattini) invece del codice chiave, il router potrebbe non essere collegato a Internet. Verificare che il collegamento Internet del router sia operativo usando un laptop o un altro dispositivo.

i. Sul laptop, tablet o telefono, tornare alla visualizzazione delle reti nelle vicinanze e verificare che il dispositivo sia nuovamente collegato alla propria rete locale.

5. COMPLETARE L'IMPOSTAZIONE

DELL'ADDOLCITORE Dopo aver collegato la rete Wi-Fi e aver annotato il codice chiave, premere SELEZIONE (O) per continuare l'impostazione.

6. UNITÀ SISTEMA Premere SELEZIONE (O) per selezionare il sistema metrico decimale oppure usare il tasto SU (▲) per passare alle unità imperiali inglesi e premere SELEZIONE (O).

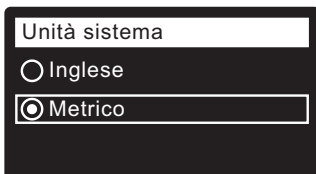

7. ORA ATTUALE Premere il tasto GIÙ (▼) o SU (▲) per impostare l'ora attuale. Tenere premuto il tasto per andare più velocemente.

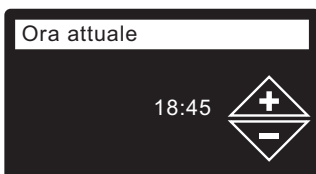

8. DUREZZA Premere il tasto SU (▲) o GIÙ (▼) per impostare il valore della durezza dell'acqua.



9. LIVELLO SALE (solo su unità a 2 serbatoi senza un sensore del livello del sale) Premere il tasto SU (▲) o GIÙ (▼) per impostare il livello del sale in modo che corrisponda al numero più basso visibile nel pozzetto della salamoia sopra il livello del sale.



10. LIVELLO FERRO Premere il tasto SU (▲) o GIÙ (▼) per impostare il valore del ferro nell'acqua.

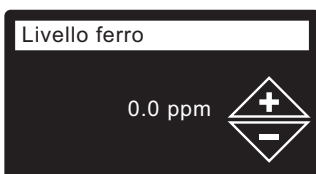

11. Quando appare "Progr. Completa" premere SELEZIONE (O) per avviare il funzionamento normale dell'unità.

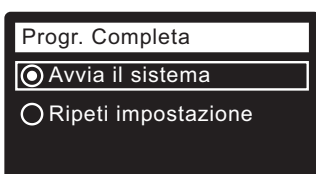

REGISTRARE IL PROPRIO SISTEMA

1. Nel proprio browser Internet, digitare il seguente indirizzo URL:
http://wifi.ecowater.com
2. I rivenditori in possesso di un account devono eseguire l'accesso al proprio account. I clienti devono creare un nuovo account.
3. Seguire le indicazioni sul sito web. Sarà necessario inserire il codice chiave annotato in precedenza. Non attendere troppo prima di registrare il sistema poiché il codice chiave potrebbe cambiare. Questa è una funzione di sicurezza. Per visualizzare il nuovo codice chiave, seguire le istruzioni nella nota seguente.

NOTA: Si può visualizzare il codice chiave corrente sul regolatore dell'addolcitore scorrendo verso il basso nel menu **Informazioni sul sistema** e selezionando **Informazioni wireless**.

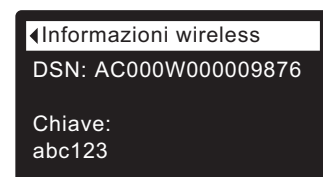
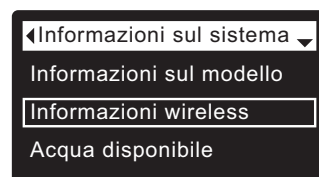

ACCEDERE AL PROPRIO ACCOUNT CLIENTE

Dopo aver creato il proprio account cliente e registrato il sistema, si può visitare l'account per visualizzare la "dashboard" del proprio sistema, cambiare le impostazioni e altro ancora. Visitare <http://wifi.ecowater.com> ed eseguire l'accesso usando l'email e la password specificati al momento di creare l'account.

COME CONDIVIDERE UN SISTEMA TRA UN RIVENDITORE E UN CLIENTE

NOTA: Un sistema può essere condiviso da un account di un cliente, non da un account di un rivenditore.

I sistemi possono essere "condivisi" tra un rivenditore e un cliente. Se un sistema viene condiviso, il rivenditore ha accesso completo alle visualizzazioni e alle impostazioni per tale sistema sul sito web di EcoWater Wi-Fi. Se il sistema non viene condiviso, il rivenditore ha accesso solo alla schermata "Gestisci avvisi rivenditore" per tale sistema.

Dopo che un account cliente viene creato da un rivenditore, il cliente può consentire l'accesso al rivenditore che ha venduto il sistema.

Se ha l'autorizzazione da parte del cliente, il rivenditore può consentire l'accesso al sistema per conto del cliente. Per far ciò il rivenditore deve accedere al sistema usando email e password del cliente inseriti quando è stato creato l'account, e non i propri.

1. Visitare <http://wifi.ecowater.com> ed eseguire l'accesso (con email e password del cliente, non quelli del rivenditore).
2. Fare clic sulla scheda "Assistenza" in alto nella pagina Home del cliente.
3. Nella pagina **Assistenza**, fare clic sul pulsante "Consenti". Dovrebbe cambiare, indicando "Nega".
4. Ora il sistema è condiviso.

FUNZIONAMENTO NORMALE / SCHERMATE DI STATO

Durante il funzionamento normale, l'unità visualizza le schermate di stato in una sequenza automatica.

Nella schermata "Stato wireless" i segni di spunta indicano quanto segue:

- ✓ **WiFi** - L'addolcitore è collegato a un router Wi-Fi.
- ✓ **Internet** - L'addolcitore è collegato a un router Wi-Fi che è collegato a internet.

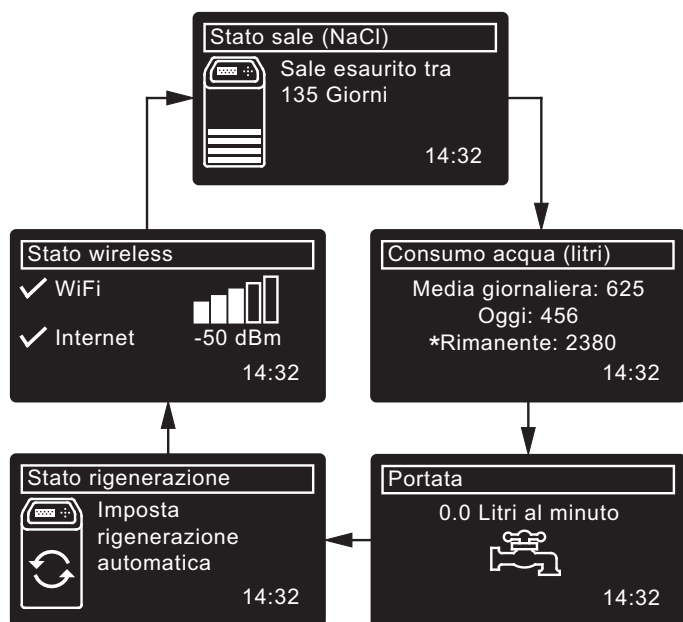

*Acqua rimanente prima della rigenerazione seguente.

ALTRI MESSAGGI, AVVERTENZE E NOTE

Le schermate di stato descritte qui sopra non appaiono se è visualizzato uno degli elementi seguenti:

- **Stato rigenerazione** (Visualizzato durante le rigenerazioni, mostra la posizione della valvola e il tempo restante)
- **Aggiungere sale o Sale esaurito** indica che occorre aggiungere sale (Pagina 33).
- La schermata Ora attuale visualizzata al posto delle schermate di stato indica che occorre impostare l'ora (Pagina 32).
- **Promemoria manutenzione** (Contattare il rivenditore)
- **Errore rilevato** (Contattare il rivenditore)

SCHERMO LAMPEGGIANTE

Lo schermo lampeggia se si verifica almeno una delle condizioni seguenti:

- Si deve aggiungere il sale
- Si deve impostare l'orario (è stato cancellato)
- Assistenza in ritardo (promemoria assistenza)
- Condizione di errore

Lo schermo smette di lampeggiare quando viene premuto qualunque tasto. Se il problema non viene corretto (ad esempio se il livello del sale è ancora basso), riprenderà a lampeggiare dalla mezzanotte.

MENU PRINCIPALE

Durante il funzionamento normale, premere SELEZIONE (O) per visualizzare il Menu principale. In questo modo si accede a:

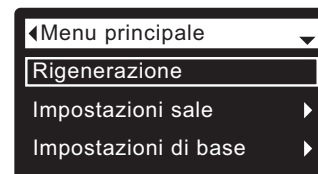

- **Rigenerazione** (vedere Pagina 31)
- **Impostazioni sale**
 - **Livello sale**① (vedere Pagina 31)
 - **Allarme sale in riserva**
 - **Tipo di sale** (vedere Pagina 31)
- **Impostazioni di base**
 - **Ora attuale** (vedere Pagina 32)
 - **Durezza** (vedere Pagina 32)
 - **Livello ferro** (vedere Pagina 32)
 - **Tempo di rigenerazione** (vedere Pagina 31)
 - **Schermate scorrevoli**
- **Preferenze utente**
 - **Lingua** (vedere Pagina 32)
 - **Formato orario**
 - **Unità di misura volume**
 - **Unità durezza**
 - **Unità di misura peso**
- **Informazioni sul sistema**
 - **Informazioni sul modello**
 - **Informazioni wireless**
 - **Acqua disponibile**
 - **Consumo acqua medio giornaliero**
 - **Consumo acqua oggi**
 - **Totale acqua usata**
 - **Portata attuale**
 - **Giorni in funzione**
 - **Ultima rigenerazione**
 - **N° totale rigenerazioni**
- **Impostazioni avanzate**
 - **Tempi ciclo**
 - **Tempo di controlavaggio**②
 - **Tempo di controlavaggio aggiuntivo**③
 - **2° controlavaggio (On/Off)**
 - **Durata 2° controlavaggio**
 - **Tempo di lavaggio rapido**②
 - **Tempo di lavaggio rapido aggiuntivo**③
 - **Caratteristiche speciali**
 - **Modalità efficienza**
 - **Intervallo massimo in giorni tra rigenerazioni**
 - **Controllo ausiliario**
 - **Volume iniezione sostanza chimica**④
 - **Tempo iniezione sostanza chimica**④
 - **Caratteristica 97%**
 - **Promemoria manutenzione**
 - **Diagnostica**
 - **Diagnosi**
 - **Modifiche programmazione**
 - **Calibrazione SLS**⑤
 - **Impostazione wireless** (vedere pagine 28-29)

① Visualizzato solo su modelli a due serbatoi senza un sensore per il sale.

② Solo sui filtri dell'acqua.

③ Solo sui condizionatori.

④ Visualizzato solo se il comando ausiliario è impostato su erogazione chimica.

⑤ Visualizzato solo su modelli ad armadietto con un sensore per il sale.

IMPOSTAZIONE MANUALE DEL LIVELLO DEL SALE

(Solo modello 600 Power a due serbatoi)

Questa funzione è attiva solo sulle unità che non hanno un sensore del livello del sale collegato al regolatore elettronico. I modelli ad armadietto (senza un serbatoio separato per la salamoia) hanno un sensore interno che misura automaticamente il livello del sale nel serbatoio. Il livello del sale viene visualizzato nella schermata scorrevole dello stato del sale e viene usato dal comando elettronico per calcolare il numero di giorni dopo cui si esaurisce il sale.

Sul modello 600 Power a due serbatoi è necessario inserire manualmente il numero corrispondente al livello del sale quando viene aggiunto del sale.

1. Premere SELEZIONE (O) per passare al **Menu principale**.

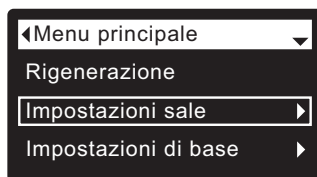

2. Passare alla schermata **Impostazioni sale**.

3. Passare alla schermata **Livello sale**.

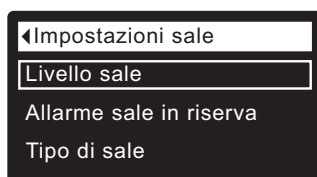

4. Aggiungere e livellare il sale, quindi controllare la scala numerica sul pozzetto della salamoia. Premere SU (▲) o GIÙ (▼) fino a quando il valore corrisponde al numero più basso visibile sopra il sale.

5. Premere SELEZIONE (O) quindi premere SINISTRA (◀) diverse volte per ritornare alle schermate di stato.



IMPOSTAZIONE DEL TIPO DI SALE

L'impostazione predefinita è NaCl (cloruro di sodio). Se si seleziona KCl (Cloruro di potassio) si aumentano i tempi di riempimento e di risciacquo della salamoia. Per cambiarlo:

1. Premere SELEZIONE (O) per passare al **Menu principale**.

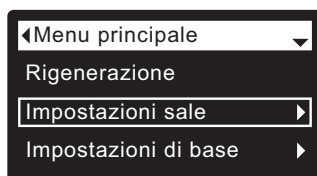

2. Passare alla schermata **Impostazioni sale**.



3. Passare alla schermata **Tipo di sale**.



4. Premere GIÙ (▼) o SU (▲) per visualizzare l'altro tipo di sale.

5. Premere SELEZIONE (O) quindi premere SINISTRA (◀) diverse volte per ritornare alle schermate di stato.

RIGENERAZIONE MANUALE

Da effettuare per assicurare una fornitura d'acqua addolcita adeguata quando il consumo è insolitamente alto. Ad esempio, se in casa ci sono ospiti, la riserva di acqua addolcita può esaurirsi prima della rigenerazione seguente. Una rigenerazione manuale ripristina al 100% la riserva di acqua addolcita una volta completata. Dopo lunghi periodi di mancato utilizzo dell'acqua (per esempio dopo eventuali vacanze) si raccomanda di avviare una rigenerazione.

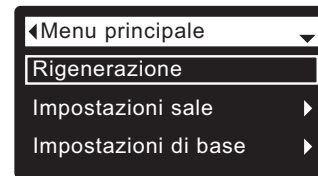

1. Premere SELEZIONE (O) per passare al **Menu principale**.

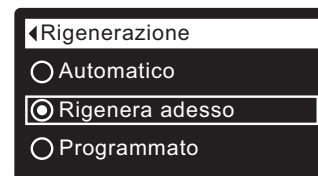

2. Passare alla schermata **Rigenerazione**.

3. Passare a **Rigenera adesso** e premere SELEZIONE (O) per iniziare immediatamente la rigenerazione. Viene visualizzata la schermata Stato rigenerazione fino al completamento della rigenerazione. Premere due volte SINISTRA (◀) per ritornare alle schermate di stato.

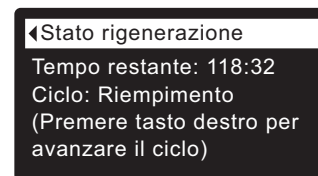

Altre opzioni di rigenerazione:

- **Automatico** annulla una rigenerazione programmata manualmente (se non è già iniziata) e lascia che il comando elettronico determini quando deve essere avviata la rigenerazione seguente.
- **Programmato** imposta l'inizio di una rigenerazione all'orario di avvio predefinito (vedere qui di seguito).

IMPOSTAZIONE DELL'ORARIO DI AVVIO DI UNA RIGENERAZIONE

L'ora predefinita è 02:00. Per cambiarlo:

1. Premere SELEZIONE (O) per passare al **Menu principale**.

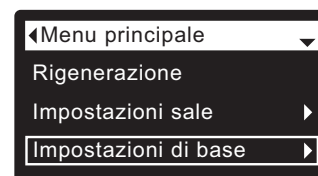

2. Passare alla schermata **Impostazioni di base**.

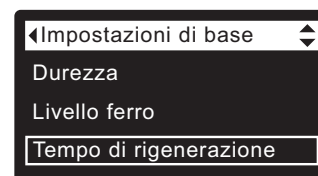

3. Passare alla schermata **Tempo di rigenerazione**.

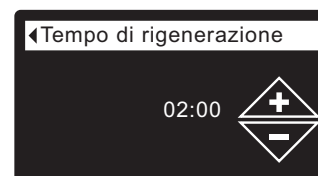

4. Premere GIÙ (▼) o SU (▲) per impostare l'ora iniziale della rigenerazione. Tenere premuto il tasto per andare più velocemente.

5. Premere SELEZIONE (O) quindi premere SINISTRA (◀) diverse volte per ritornare alle schermate di stato.

IMPOSTAZIONE DELL'ORA ATTUALE

Eseguita in genere durante l'impostazione iniziale.

Per cambiarla:

1. Premere SELEZIONE (O) per passare al **Menu principale**.
2. Passare alla schermata **Impostazioni di base**.
3. Passare alla schermata **Ora attuale**.
4. Premere GIÙ (▼) o SU (▲) per impostare l'ora attuale. Tenere premuto il tasto per andare più velocemente.
5. Premere SELEZIONE (O) quindi premere SINISTRA (◀) diverse volte per ritornare alle schermate di stato.

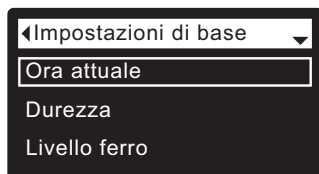
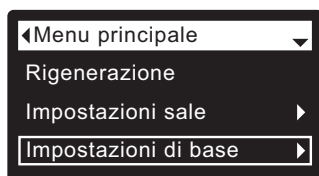

IMPOSTAZIONE DELLA LINGUA

Eseguita in genere durante l'impostazione iniziale.

Per cambiarla:

1. Premere SELEZIONE (O) per passare al **Menu principale**.
2. Passare alla schermata **Preferenze utente**.
3. Passare alla schermata **Lingua**.
4. Premere GIÙ (▼) o SU (▲) per visualizzare la lingua preferita. Le opzioni sono: Inglese, Spagnolo, Francese, Italiano, Tedesco, Olandese, Polacco, Russo, Ungherese, Turco, Lituano, Greco, Romeno, Ceco, Slovacco, Bulgaro, Serbo o Croato.
5. Premere SELEZIONE (O) due volte, quindi premere SINISTRA (◀) diverse volte per ritornare alle schermate di stato.

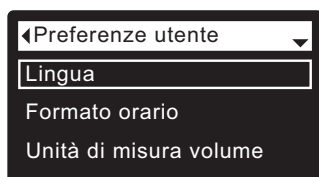
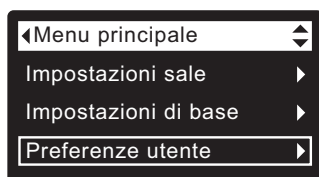

PER RIPRISTINARE LA PROPRIA LINGUA SE È VISUALIZZATA UN'ALTRA LINGUA:

Dalle schermate di stato, premere SELEZIONE (O). Premere tre volte il tasto GIÙ (▼), quindi premere SELEZIONE (O) due volte. Premere GIÙ (▼) o SU (▲) per scorrere fino a visualizzare la propria lingua (vedere l'elenco qui sotto), quindi premere SELEZIONE (O) due volte. Premere due volte SINISTRA (◀) per uscire da tutti i menu.

Le lingue sono elencate in questo ordine: Inglese, Spagnolo, Francese, Italiano, Tedesco, Olandese, Polacco, Russo, Ungherese, Turco, Lituano, Greco, Romeno, Ceco, Slovacco, Bulgaro, Serbo, Croato.

IMPOSTAZIONE DELLA DUREZZA

Eseguita in genere durante l'impostazione iniziale.

Per cambiarla:

1. Premere SELEZIONE (O) per passare al **Menu principale**.
2. Passare alla schermata **Impostazioni di base**.
3. Passare alla schermata **Durezza**.
4. Premere GIÙ (▼) o SU (▲) per impostare la durezza dell'acqua.
Conversioni:
1 grain = 1°dH
10 ppm = 1°f
5. Premere SELEZIONE (O) quindi premere SINISTRA (◀) diverse volte per ritornare alle schermate di stato.

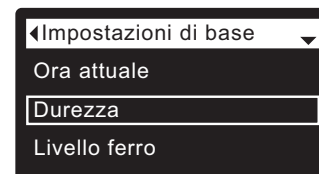
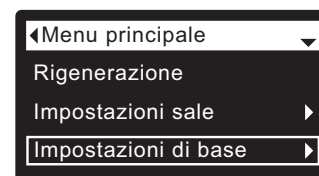

NOTA: non aumentare l'impostazione della durezza come compensazione del ferro nell'acqua. Il comando elettronico compensa automaticamente una volta impostato il livello del ferro (vedere qui sotto).

IMPOSTAZIONE DEL LIVELLO DEL FERRO

Eseguita in genere durante l'impostazione iniziale.

Per cambiarlo:

1. Premere SELEZIONE (O) per passare al **Menu principale**.
2. Passare alla schermata **Impostazioni di base**.
3. Passare alla schermata **Livello ferro**.
4. Premere GIÙ (▼) o SU (▲) per impostare il valore del ferro nell'acqua.
3 grains = 1 ppm di ferro nell'acqua bianca
5. Premere SELEZIONE (O) quindi premere SINISTRA (◀) diverse volte per ritornare alle schermate di stato.

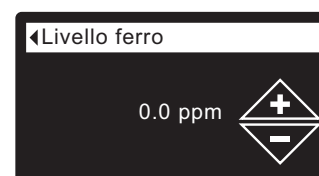
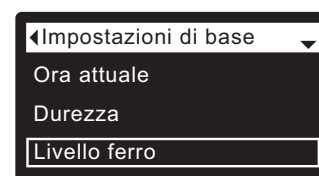
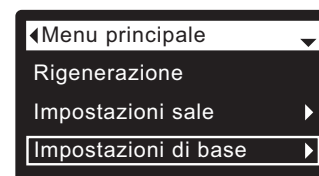

AGGIUNTA DI SALE

Se l'addolcitore/filtro usa tutto il sale prima dell'aggiunta di altro sale, l'acqua sarà dura. I modelli ad armadietto hanno un sensore automatico per il livello del sale. Nel modello 600 Power, sollevare il coperchio del serbatoio della salamoia frequentemente per controllare il livello del sale. Il proprio account Wi-Fi può essere usato anche per il monitoraggio del sale. Assicurarsi che il coperchio del pozzetto della salamoia sia in posizione quando si aggiunge sale.

MODELLO 600 POWER A DUE SERBATOI: Una volta aggiunto e livellato il sale, impostare sempre il numero del livello di sale sul regolatore elettronico, come descritto a Pagina 31.

NOTA: in zone umide è meglio mantenere il livello del sale a meno di metà e aggiungere sale più spesso.

SALE RACCOMANDATO: Sale per addolcitori d'acqua a cubetti, in pastiglie, solare grezzo ecc. con meno di 1% di impurità non solubili. Questo tipo di sale è composto di cristalli evaporati con un alto grado di purezza, a volte a forma di bricchetti.

CLORURO DI POTASSIO (KCl): Se si seleziona il sale KCl:

- Impostare "Tipo di sale" sul comando elettronico su "KCl", come mostrato a Pagina 31.
- Collocare solamente un sacchetto di cloruro di potassio (KCl) alla volta nell'addolcitore/filtro.

SALE NON RACCOMANDATO: Salgemma con un'alta concentrazione di impurità, sale in blocchi, sale granulato, sale da tavola, sale antigelo o per gelati, ecc. non sono raccomandati.

ROTTURA DI UN PONTE DI SALE

A volte può formarsi una crosta dura o "ponte" di sale nel serbatoio della salamoia. Ciò è in genere dovuto ad alta umidità o a un tipo di sale non adatto. In questo caso, si forma uno spazio vuoto fra l'acqua e il sale. Il sale, quindi, non si scioglie nell'acqua, il letto di resina non viene rigenerato e si ottiene acqua dura.

Un ponte può formarsi sotto del sale non compatto. Usare il manico di una scopa o un attrezzo simile per controllare, come mostrato nella Figura 4. Spingerlo con cura nel sale. Se si avverte un oggetto duro, con molta probabilità si tratta di un ponte di sale. Spingere con cura nel ponte in diversi punti per romperlo. Non tentare di rompere il ponte di sale battendo sul serbatoio del sale.

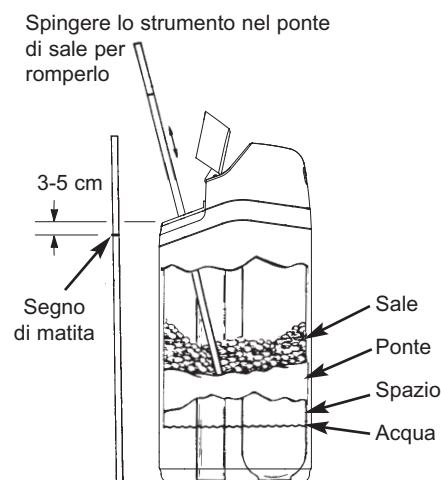

FIG. 4

ISTRUZIONI DI SANITIZZAZIONE

In fabbrica viene fatto il possibile per mantenere igienico l'addolcitore/filtro EcoWater Systems. Tuttavia, durante il trasporto, l'immagazzinaggio, l'installazione e l'uso, dei batteri potrebbero penetrare nell'unità. Per questo motivo, si suggerisce la sanitizzazione* durante l'installazione:

1. Rimuovere il coperchio del pozzetto della salamoia e versare circa 40 ml di candeggina per uso domestico nel pozzetto della salamoia dell'addolcitore/filtro. Clorox e altre marche di candeggina sono comunemente disponibili in commercio. Rimettere il coperchio sul pozzetto della salamoia.
2. Avviare una rigenerazione immediata (vedere Pagina 31). Questa rigenerazione attira la candeggina nel e attraverso l'addolcitore/filtro.

*Raccomandata dalla Water Quality Association (ente statunitense per la qualità dell'acqua). Per alcune forniture idriche, l'unità EcoWater Systems può richiedere una disinfezione periodica. disinfecting.

NOTA: Si raccomanda la manutenzione annuale dell'addolcitore/filtro.

IDENTIFICAZIONE DEI PROBLEMI

PROBLEMA	CAUSA	RIMEDIO
L'acqua non è addolcita	Non c'è sale nel serbatoio.	Aggiungere sale e avviare la rigenerazione immediata.
	"Ponte" di sale.	Rompere il ponte di sale (vedere più sopra) e avviare la rigenerazione immediata.
	L'alimentatore non è inserito in rete, i conduttori del cavo di alimentazione sono scollegati dal quadro di comando elettronico, il fusibile è bruciato, l'interruttore automatico è disattivato.	Controllare che non vi sia perdita di alimentazione per questi motivi e correggere se necessario. Una volta ripristinata l'alimentazione, impostare l'ora se appare la schermata "Ora attuale" (vedere Pagina 32).
	Valvola o valvole di bypass in posizione di bypass.	Collocare la valvola o le valvole di bypass in posizione di servizio (vedere Pagina 27).
A volte l'acqua è dura	Il tubo di scolo della valvola è ostruito o bloccato.	Il tubo di scolo non deve essere piegato, attorcigliato o alzato eccessivamente.
	Acqua dura di bypass usata durante la rigenerazione, a causa di impostazioni errate dell'ora attuale o dell'orario di rigenerazione.	Controllare l'ora attuale visualizzata. Se non fosse corretta, vedere "Impostazione dell'ora" a Pagina 32. Controllare l'orario della rigenerazione, come indicato a Pagina 31.
	Il valore della durezza impostato è troppo basso.	Fare riferimento a "Impostazione della durezza" a pagina 32, e controllare l'impostazione della durezza ed eventualmente aumentarla. Se necessario, far analizzare la fornitura idrica per determinarne la durezza.
A volte l'acqua è dura	Acqua calda usata mentre l'addolcitore/filtro sta eseguendo la rigenerazione.	Non usare acqua calda durante la rigenerazione, perché lo scaldacqua si riempirebbe di acqua dura.
	Codice di errore visualizzato	Errore di cablaggio, interruttore di posizione, valvola, motore o quadro di comando elettronico.

INTRODUZIONE

Il presente manuale è rivolto all'installatore, al manutentore ed all'utilizzatore dell'apparecchiatura e costituisce parte integrante del prodotto, conservarlo con cura. Le indicazioni, le istruzioni e gli avvisi qui riportati sono necessari al corretto e sicuro uso dell'apparecchiatura, vanno seguite scrupolosamente e lette prima di procedere a qualsiasi intervento sull'apparecchiatura: installazione, funzionamento, manutenzione.

Per qualsiasi necessità o chiarimento contattare il produttore Ecowater Systems Italia srl, tel. 059 25 29 25 o via email info@ecowater-central.eu

Quanto contenuto nel presente manuale è esclusiva proprietà del produttore, ne è vietata la copia tramite qualsiasi mezzo, l'utilizzo per scopi diversi dai quelli per cui è stato concepito, la divulgazione non autorizzata. Ogni abuso sarà perseguito secondo i termini di leggi.

DESCRIZIONE E FINALITÀ DEL TRATTAMENTO

L'addolcitore a scambio ionico ha lo scopo di rimuovere gli ioni di calcio, magnesio e altri cationi bivalenti cedendo sodio all'acqua nella misura di 4,5 mg/l per 1°f di durezza rimossa.

Gli ioni di calcio e magnesio sono i responsabili della formazione del calcare che è dannoso per tutte le apparecchiature che prevedono l'utilizzo di acqua calda (elettrodomestici, caldaie ecc.), inoltre la loro presenza nell'acqua (durezza) rende meno efficace l'azione dei saponi e dei detersivi provocando un deterioramento delle fibre dei tessuti e la comparsa di aloni sulle superfici di sanitari, lavandini, docce.

FUNZIONAMENTO DELL'APPARECCHIATURA

La rimozione della durezza dall'acqua avviene tramite una speciale resina detta a scambio ionico in quanto in grado di attirare su di sé ioni bivalenti a carica positiva e rilasciare ioni monovalenti a carica positiva come il sodio. Dopo una certa quantità di acqua trattata la resina non è più in grado di svolgere questa azione e occorre pertanto rigenerarla tramite il processo di rigenerazione che prevede di mettere a contatto la resina con una soluzione carica di sodio (salamoia). Al termine della fase di rigenerazione la resina sarà nuovamente in grado di effettuare lo scambio ionico. Tutte le fasi connesse al normale funzionamento dell'apparecchiatura sono svolte autonomamente dal controller e non necessitano di intervento da parte dell'utilizzatore se non per quanto connesso alla manutenzione come riportato nel presente manuale.

USO PREVISTO E CONDIZIONI D'USO

L'apparecchiatura deve essere utilizzata al solo scopo di addolcire acqua potabile con caratteristiche che soddisfino sia il decreto legislativo 2 febbraio 2001, n. 31 che le specifiche di funzionamento riportate nel presente manuale.



Precauzioni generali

Le seguenti linee guida garantiscono la vostra sicurezza. Si prega di leggerle completamente e attentamente prima dell'installazione e di conservarle per riferimento futuro.

- Maneggiare con cautela.
- Una volta tolto l'imballo assicurarsi dell'integrità dell'apparecchio. In caso di dubbio non utilizzarlo e rivolgersi al fornitore.
- Assicurarsi che tutte le parti elencate siano presenti.
- Non usare l'addolcitore se la temperatura dell'acqua non rientra nei dati riportati in tabella "Specifiche di funzionamento".
- Se l'apparecchiatura è congelata o se la resina è deteriorata da acqua troppo calda, la garanzia decade.
- Verificare di utilizzare uno scarico adatto all'acqua in uscita dall'addolcitore, in particolare per ciò che riguarda la presenza di salamoia e altri ioni.
- Assicurarsi di seguire le norme di scarico per le acque reflue in vigore nonché quelle indicate nel presente manuale.
- Il produttore garantisce le prestazioni riportate nel presente manuale purché l'apparecchio venga utilizzato e mantenuto nei modi indicati.

ATTENZIONE: questa apparecchiatura necessita di una regolare manutenzione periodica al fine di garantire i requisiti di potabilità dell'acqua potabile trattata ed il mantenimento come dichiarati dal produttore. La manutenzione deve essere effettuata da personale autorizzato e specializzato.

Le prestazioni tecniche quantitative e tutti gli altri parametri indicati nel presente manuale restano valide solo se le caratteristiche dell'acqua rimangono sostanzialmente invariate rispetto ai parametri oggetto del trattamento.

CONFORMITÀ E DICHIARAZIONI

- Il costruttore garantisce che a fronte di acqua in ingresso conforme ai parametri del decreto legislativo 2 febbraio 2001, n. 31, il dispositivo restituisce un'acqua ancora entro i parametri del medesimo decreto.
- Il costruttore dichiara che il dispositivo è conforme al Decreto del Ministero della Salute N° 25 del 7/2/2012 "Disposizioni tecniche concernenti apparecchiature finalizzate al trattamento dell'acqua destinata al consumo umano".
- Il dispositivo è conforme al Decreto del Ministero della Sanità N° 174 del 06/04/2004 "Regolamento concerne i materiale e gli oggetti che possono essere utilizzati negli impianti fissi di captazione, trattamento, adduzione e distribuzione delle acque destinate al consumo umano." Come attestato da TIFQ – Istituto TIFQ-0812TA135
- Il dispositivo è conforme:
 - all'articolo 9 del decreto legislativo 2 febbraio 2001, n. 31
 - ai requisiti di sicurezza applicabili
 - alle normative e direttive specifiche applicabili: 1999/5/EC, 2006/42/EC 2004/108/EC, 97/23/EC, 2009/125/EC, EN 61000-3-2: 2006 + A1: 2009 + A2: 2009, EN 61000-3-3: 2008, EN 55011: 2007 + A2: 2007, EN 55014-1: 2006, EN 55014-2: 1997 + A1: 2001 + A2: 2008, EN 300 220-1 V2.1.1, EN 300 220-2 V2.1.2, EN 301 489-3 V1.4.1, EN 61000-6-2: 2005, EN 62233: 2008/EN50366: 2003 + A1: 2006
 - alle finalità specifiche cui l'apparecchiatura è destinata secondo quanto riportato nel presente documento.
- Se mantenuto e utilizzato in modo conforme a quanto riportato nel presente manuale, su acqua i cui requisiti siano conformi a quelli qui riportati, la vita utile del dispositivo, così come individuata dagli articoli 3.7 e 5.1.a del Decreto del Ministero della Salute N° 25 del 7/2/2012, è riportata più avanti nel capitolo "SPECIFICHE E DIMENSIONI".



La Direttiva Europea 2002/96/EC richiede che ogni attrezzatura elettrica e elettronica sia smaltita in accordo con i requisiti WEEE (Waste Electrical and Electronic Equipment). Questa direttiva e le normative simili sono valide a livello nazionale e possono variare da regione a regione. Si prega di far riferimento alla propria normativa locale per il corretto utilizzo di questa attrezzatura. La resina a scambio ionico ha codice CER 190905.

REQUISITI DI INSTALLAZIONE

ATTENZIONE: L'installazione dell'addolcitore deve essere effettuata da un professionista abilitato dal D.M. 37/08, ex legge 46/90.

L'apparecchiatura deve essere installata in ambienti igienicamente idonei e, ove pertinente, nel rispetto delle disposizioni previste dal D.M. del 22 gennaio 2008, n. 37 incluso quelle relative al collaudo e alla manutenzione.

ATTENZIONE: Assicurarsi che l'impianto idraulico sia igienicamente sicuro e non presenti rischi di proliferazione batterica, (es. rami morti, fonti di proliferazione batterica, ecc.).

Tutti i materiali usati durante l'installazione e la manutenzione che possono venire a contatto con l'acqua, devono essere conformi alle disposizioni previste dal D.M. 6 aprile 2004, n. 174

ATTENZIONE: Il produttore ha sottoposto le unità a test di verifica condotte dall'Istituto per la qualità igienica delle Tecnologie Alimentari TIFQ presso laboratori accreditati riscontrando che una pausa di 30 giorni nell'utilizzo dell'unità non evidenzia sviluppo di colonie dei ceppi batterici valutati, anche in assenza di dispositivi di disinfezione. Qualora l'apparecchio non sia dotato di dispositivi automatici di disinfezione e non venga utilizzato per più di 30 giorni rivolgersi al proprio centro assistenza per effettuare la disinfezione delle resine. Per periodi di inutilizzo di durata inferiore ai 30 giorni ma superiore ai 7 è consigliabile effettuare una rigenerazione manuale.

Non installare l'addolcitore alla luce diretta del sole o vicino ad una fonte di calore. Il calore eccessivo può deformare o danneggiare le parti.

ATTENZIONE: Se di giorno si riscontra una pressione vicina al limite superiore riportato, la notte essa potrebbe superare tale limite. Si consiglia in questo caso l'utilizzo di un riduttore di pressione.

Alimentare l'addolcitore solo con il trasformatore in dotazione.

Assicurarsi di collegare il trasformatore ad una linea elettrica protetta da un dispositivo di protezione contro le sovracorrenti, come un interruttore o un fusibile (rivolgersi al proprio elettricista).

ATTENZIONE: Questa apparecchiatura non deve essere usata per trattare acqua che non rispetti i parametri del decreto legislativo 2 febbraio 2001, n. 31 e successive modifiche e integrazioni.

Il produttore garantisce che se le indicazioni riportate nel presente manuale vengono attentamente e puntualmente osservate, le prestazioni dell'apparecchiatura rimangono entro i limiti dichiarati.

I dati relativi all'acqua di test si trovano a seguire.

Dati acqua di test	
Durezza	20 ±2 gpg (342 ±34.2 mg/l)
Ferro	< 0.1 mg/l
pH	7.5 ±0.5
Temperatura	18 ±5°C
Totale solidi dissolti (TDS)	400-600 mg/l
Torbidità	< 1.0 NTU
Sodio	≤ 5.0 gpg (85.5 mg/l)

Prestazioni dichiarate		
	Acqua prima del trattamento	Acqua dopo il trattamento
Durezza	20 ±2 gpg (342 ±34.2 mg/l)	≤ 1 gpg (17.1 mg/l)

Modelle

eVOLUTION Compact 100, eVOLUTION Compact 200,
eVOLUTION Boost 300, eVOLUTION Boost 400,
eVOLUTION Power 500, eVOLUTION Power 600,
eVOLUTION Refiner Boost, eVOLUTION Refiner Power

INHALTSVERZEICHNIS Seite

Installationsanforderungen	36
Sicherheitsrichtlinien	36
Installationsabbildungen	37
Programmieren des Wasserenthärters/ Wasserenthärter mit Aktivkohlefilter . .	38-42
Hinzufügen von Salz	43
Desinfizieren	43
Fehlersuche	43

INSTALLATIONSANFORDERUNGEN

- Die Installation darf nur von einem ausgebildeten Techniker durchgeführt werden.
- Darauf achten, dass die Hauptwasserversorgung abgeschaltet ist, bevor mit der Installation begonnen wird.
- Stets ein Bypassventil oder ein Dreiventil-Bypasssystem von EcoWater Systems installieren. Bypassventile ermöglichen das Abschalten der Wasserzufuhr zum Wasserenthärter/Wasserenthärter mit Aktivkohlefilter für Reparaturzwecke, ohne dabei das Wasser in den Hausleitungen abzuschalten.
- Für die Rückleitung des Abwassers wird ein Ablauf benötigt. Ein Bodenablauf nahe dem EcoWater Systems Wasserenthärter// Wasserenthärter mit Aktivkohlefilter wird bevorzugt. Alternativ können auch eine Wanne, ein Standrohr usw. verwendet werden.
- Eine geerdete, dauernd stromführende Steckdose (220-240 V, 50 Hz) sollte sich an einer trockenen Stelle höchstens 2 Meter vom EcoWater Systems Wasserenthärter/ Wasserenthärter mit Aktivkohlefilter befinden.
- Nach der Installation des Systems eine Druckprüfung durchführen, um etwaige Leckstellen ausfindig zu machen.
- Nach Durchführung der Druckprüfung muss eine manuelle Regeneration durchgeführt werden.

SICHERHEITSRICHTLINIEN

- Vor Beginn der Installation sollte das Handbuch gelesen und die benötigten Werkzeuge und Materialien bereitgelegt werden.
- Das System muss gemäß den lokalen Bestimmungen für Wasserrohr- und elektrische Installationen installiert werden.
- Es darf nur bleifreies Lot und Flussmittel für alle Heißlötverbindungen verwendet werden.
- Den Wasserenthärter/den Wasserenthärter mit Aktivkohlefilter vorsichtig handhaben. Nicht umdrehen, fallen lassen oder auf spitze Vorsprünge stellen.
- Der Wasserenthärter/Wasserenthärter mit Aktivkohlefilter darf unter folgenden Bedingungen nicht aufgestellt werden:
 - In Umgebungen, wo Temperaturen unter dem Gefrierpunkt auftreten können.
 - In direktem Sonnenlicht.
 - In Umgebungen, wo er nasser Witterung ausgesetzt sein kann.
- Wasser mit einer Temperatur von über 49 °C darf nicht aufbereitet werden.
- Für den Wasserenthärter/Wasserenthärter mit Aktivkohlefilter ist am Einlass ein Wasserfluss von mindestens 11 Litern pro Minute erforderlich.
- Der maximal zulässige Wasserdruck am Einlass beträgt 8,6 bar. Falls der Druck am Tag über 5,5 bar liegt, kann der während der Nacht vorherrschende Druck den Höchstwert überschreiten. Falls notwendig ein Druckminderventil verwenden.
- Dieses System ist für eine elektrische Leistung von 28 Volt vorgesehen. Daher muss das im Lieferumfang enthaltene Netzteil verwendet und in eine Haushalts-Schukosteckdose mit einer Nennleistung von 220-240V, 50 Hz, die sich an einer trockenen Stelle befindet, gesteckt werden. Sicherstellen, dass die Steckdose ordnungsgemäß geerdet und mit einem Überstromschutz (z. B. Leistungsschalter oder Sicherung) ausgestattet ist.
- Dieses System darf nicht zur Aufbereitung von Wasser verwendet werden, dass mikrobiologisch bedenklich oder von unbekannter Qualität ist, ohne das System vorher und nachher angemessen zu desinfizieren.



Laut EU-Richtlinie 2002/96/EC müssen alle Elektro- und Elektronikgeräte gemäß den Anforderungen für Elektro- und Elektronik-Altgeräte (WEEE) entsorgt werden. Diese Richtlinie oder ähnliche Gesetze gelten landesweit und können von Region zu Region unterschiedlich sein. Bitte beachten Sie die gesetzlichen Vorschriften für eine ordnungsgemäße Entsorgung des Gerätes.

TYPISCHE INSTALLATION



ABB. 1

BYPASSOPTIONEN

**EcoWater Systems
Bypassventil**

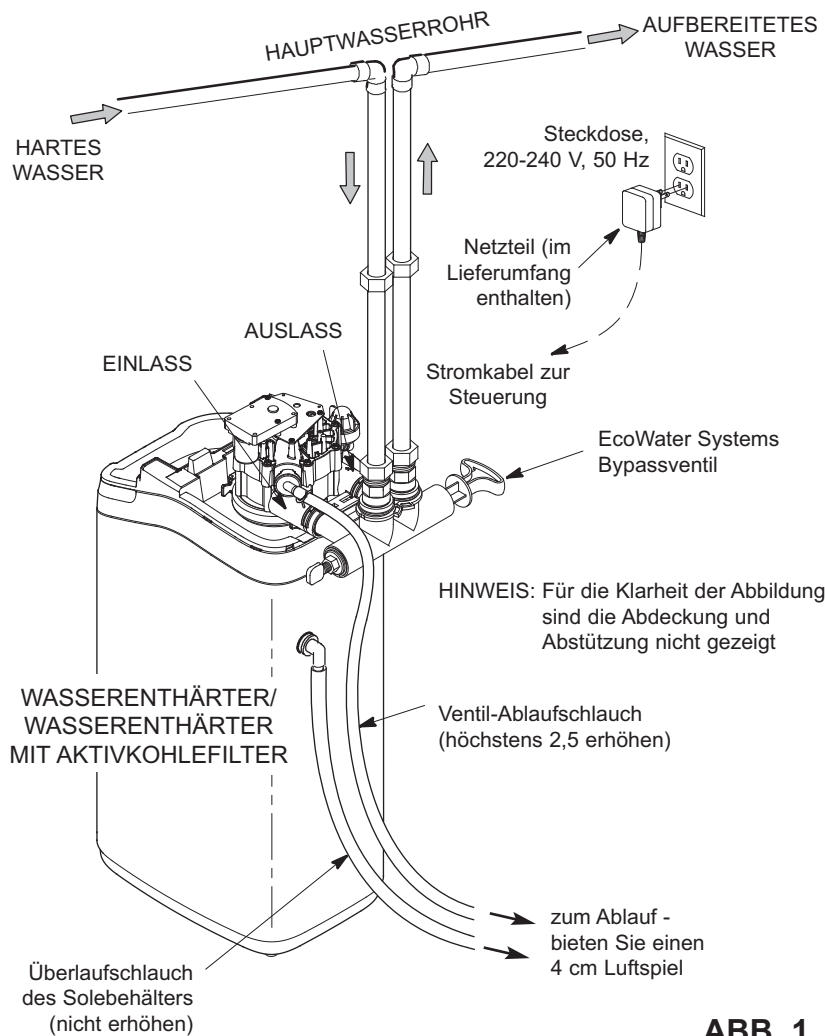

ABB. 2A

Dreiventil-Bypass

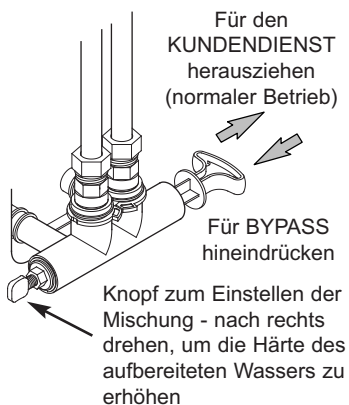
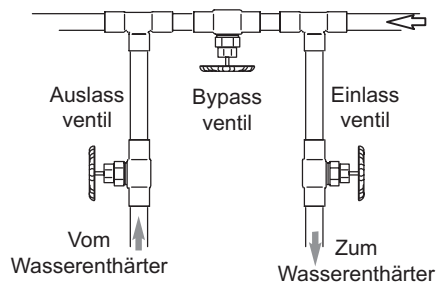

- Für den KUNDENDIENST
 - Ein- und Auslassventil öffnen
 - Bypassventil schließen
- Für den BYPASS
 - Ein- und Auslassventil schließen
 - Bypassventil öffnen

ABB. 2B

1" BYPASSVENTIL



ABB. 3A

**3/4" BYPASSVENTIL MIT
GEWINDEANSCHLÜSSEN**

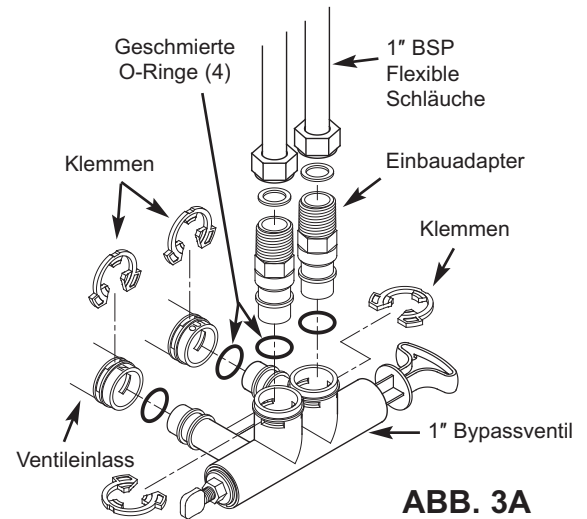

ABB. 3B

3/4" BYPASSVENTIL MIT KLEMMEN

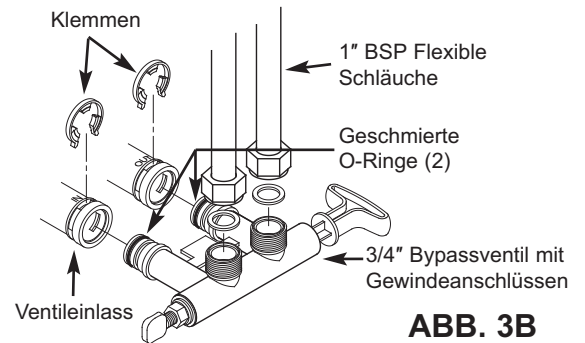

ABB. 3C

3/4" KNIESTÜCKE



ABB. 3D

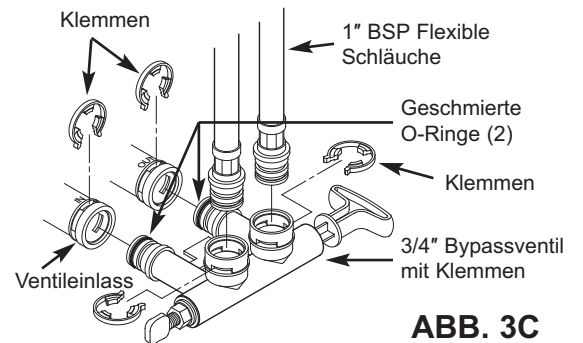

HINWEIS: Wenn in der „Verbunden“-Meldung anstatt des Schlüsselcodes „- - - - -“ (Striche) angezeigt werden, ist Ihre Router eventuell nicht mit dem Internet verbunden. Überprüfen Sie, ob Sie die Internetverbindung des Routers über Ihren Laptop oder ein anderes Gerät herstellen können.

4. BROWSER-OPTION

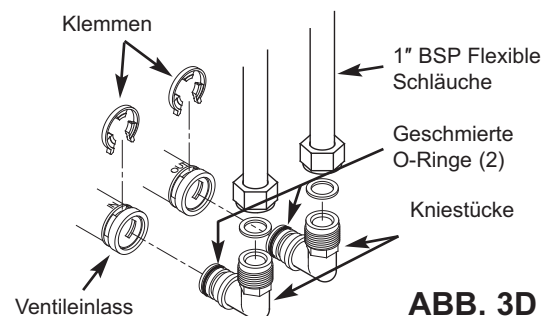
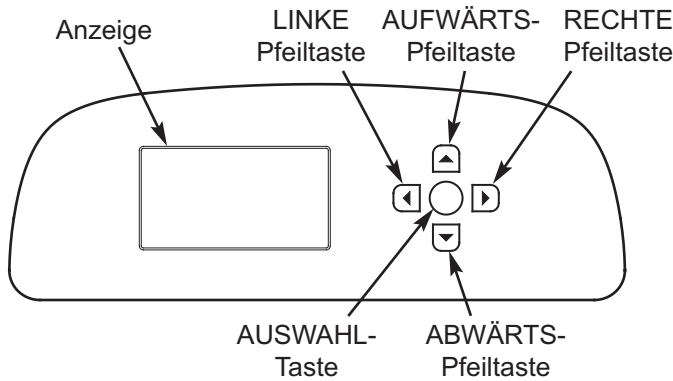
- a. Drücken Sie den ABWÄRTSPFEIL (▼), um zum **Browser** zu blättern.
- b. Drücken Sie die AUSWAHLTASTE (O) zweimal. Daraufhin wird auf der Enthärter-Anzeige die Meldung „Siehe Anweisungen zur Herstellung der Verbindung“ eingeblendet.
- c. Aktivieren Sie auf Ihrem Laptop, Tablet oder Handy die Anzeige der verfügbaren Drahtlosnetzwerke. Klicken Sie beispielsweise auf dem Laptop unten rechts auf der Anzeige auf das Wireless-Symbol. Bei Verwendung des Handys rufen Sie das Menü „Einstellungen“ auf und suchen Sie nach „WiFi“.
- d. Es sollte ein Netzwerk mit der Bezeichnung „H2O-“ gefolgt von 12 Zeichen angezeigt werden. Wählen Sie dieses Netzwerk, um die Verbindung mit Ihrem Gerät herzustellen.
- e. Nachdem Ihr Gerät mit dem H2O-Netzwerk verbunden ist, öffnen Sie den Internet-Browser und geben folgende URL ein: **192.168.0.1**. Danach klicken Sie auf Los oder drücken Sie die Eingabetaste.

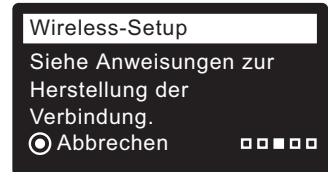
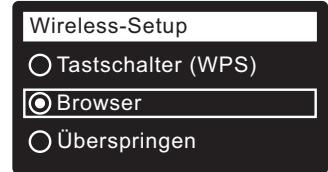

EINSTELLVERFAHREN

Beim erstmaligen Einstecken des Geräts werden Sie aufgefordert, einige grundlegende Betriebsinformationen einzugeben.

- 1. **SPRACHE** Drücken Sie den ABWÄRTS- (▼) oder AUFWÄRTSPFEIL (▲), um die gewünschte Sprache aufzurufen und drücken Sie dann die AUSWAHLTASTE (O) zweimal.



HINWEIS: Sie können den Wireless-Setup vorerst überspringen und später durchführen, nachdem Sie die Schritte 6-11 des Einstellverfahrens durchgeführt haben. Rufen Sie im **Hauptmenü** die Funktion **Vorsicht! Kundendienstmenü** auf und wählen Sie **Wireless-Setup**.

- 2. **WIRELESS-SETUP** Wählen Sie, wie Sie den Enthärter mit Ihrem drahtlosen Heimnetzwerk verbinden möchten:

Browser: Sie können den Enthärter über den Browser Ihres Laptops, Tablets oder Handys verbinden. Fahren Sie mit Schritt 4 fort.

ODER

Tastenschalter: Wenn Ihr Wireless Router über eine **WPS** (Wi-Fi Protected Setup) oder eine **Push 'N' Connect**-Taste verfügt, können Sie mit Schritt 3 fortfahren.

3. TASTSCHALTER (WPS) OPTION

- a. Drücken Sie die AUSWAHLTASTE (O), um den **Tastenschalter (WPS)** auszuwählen. Auf der Enthärter-Anzeige wird die Meldung „Knopf am Wireless Router drücken“ eingeblendet.
- b. Drücken Sie die WPS- bzw. die Push 'N' Connect-Taste an Ihrem Router und warten Sie, um zu sehen, ob die Anzeige auf „Verbunden“ wechselt. Wenn das nicht der Fall ist, brechen Sie den Vorgang ab und verwenden Sie die Browser-Option.

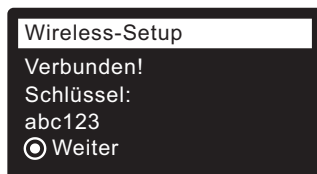
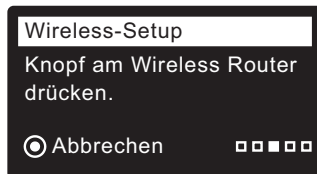

- c. Notieren Sie den Schlüsselcode. Sie benötigen den Code, um Ihr System auf der EcoWater Website zu registrieren. Fahren Sie mit Schritt 5 fort.

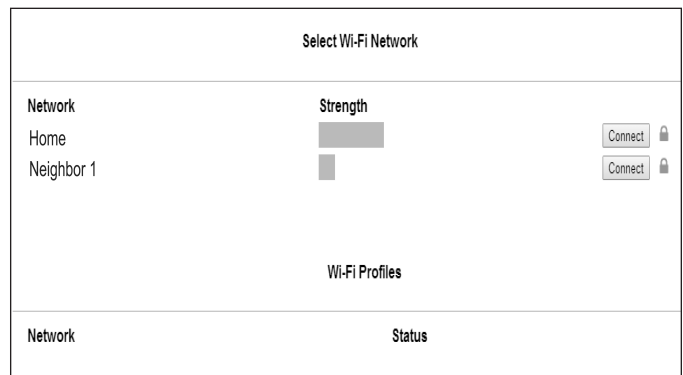

- f. Nachdem die oben abgebildete Anzeige erscheint, wählen Sie Ihr drahtloses Heimnetzwerk und geben die das richtige Kennwort ein.

Fortsetzung

g. Auf der Enthärter-Anzeige sollte die Meldung „Verbunden“ und ein Schlüsselcode eingeblendet werden.

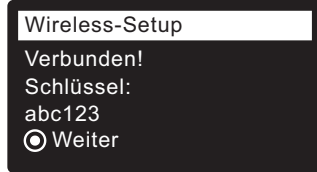

h. Notieren Sie den Schlüsselcode. Sie benötigen den Code, um Ihr System auf der EcoWater Website zu registrieren.

HINWEIS: Wenn in der „Verbunden“-Meldung anstatt des Schlüsselcodes „- - - - -“ (Striche) angezeigt werden, ist Ihre Router eventuell nicht mit dem Internet verbunden. Überprüfen Sie, ob Sie die Internetverbindung des Routers über Ihren Laptop oder ein anderes Gerät herstellen können.

i. Kehren Sie auf Ihrem Laptop, Tablet oder Handy zur Anzeige der verfügbaren Drahtlosnetzwerke zurück und stellen Sie sicher, dass Ihr Gerät wieder mit dem lokalen Netzwerk verbunden ist.

5. EINSTELLUNG DES ENTHÄRTERS ABSCHLIESSEN

Nachdem Sie die WLAN-Verbindung hergestellt und den Schlüsselcode notiert haben, drücken Sie die AUSWAHLTASTE (O), um mit der Einstellung fortzufahren.

6. **MASSEINHEITEN** Drücken Sie die AUSWAHLTASTE (O) für metrisch oder den AUFWÄRTSPFEIL (▲), um die englischen Maßeinheiten aufzurufen und drücken Sie dann die AUSWAHLTASTE (O).



7. **AKTUELLE ZEIT** Drücken Sie den ABWÄRTS- (▼) oder AUFWÄRTSPFEIL (▲), um die aktuelle Uhrzeit einzustellen. Halten Sie die Taste gedrückt, um die Werte schneller zu durchlaufen.

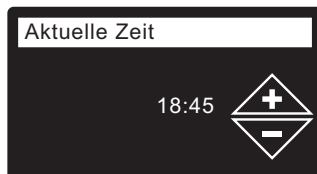

8. **HÄRTE** Drücken Sie den AUFWÄRTS- (▲) oder ABWÄRTSPFEIL (▼), um Ihre Wasserhärte einzustellen.



9. **SALZSTAND (nur an Geräten mit zwei Behältern ohne Salzstandsensoren)** Drücken Sie den AUFWÄRTS- (▲) oder ABWÄRTSPFEIL (▼), um den Salzstand auf die niedrigste, auf dem Solebehälter über dem Salz erscheinende Zahl einzustellen.

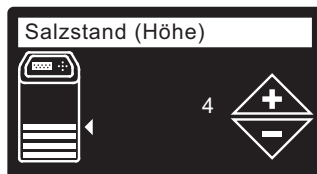

10. **EISENGEHALT** Drücken Sie den AUFWÄRTS- (▲) oder ABWÄRTSPFEIL (▼), um den Eisenwert Ihres Wassers einzustellen.

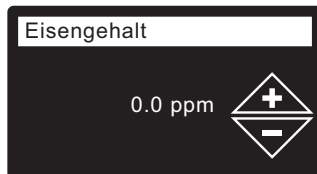

11. Wenn die Meldung „Einstellung beendet!“ erscheint, drücken Sie die AUSWAHLTASTE (O), woraufhin das Gerät den normalen Betrieb aufnimmt.

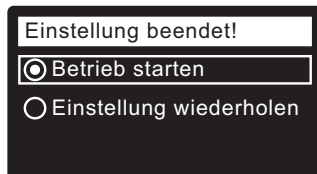

REGISTRIEREN DES SYSTEMS

1. Geben Sie in Ihrem Internet-Browser folgende URL ein:
http://wifi.ecowater.com
2. Händler, die über ein Konto verfügen, melden sich bei ihrem Konto an. Kunden müssen ein neues Konto erstellen.
3. Befolgen Sie die Anweisungen auf den Anzeigen der Website. Sie müssen den zuvor notierten Schlüsselcode eingeben. Wenn Sie mit der Registrierung zu lange warten, kann sich der Code ändern. Hierbei handelt es sich um eine Sicherheitsfunktion. Befolgen Sie nachfolgenden Hinweis, um den neuen Schlüsselcode aufzurufen.

HINWEIS: Sie können den aktuellen Schlüsselcode über die Steuerung des Enthärter aufrufen. Wählen Sie im Menü **System-Information** die Option **Wireless-Daten**.

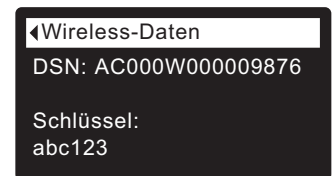
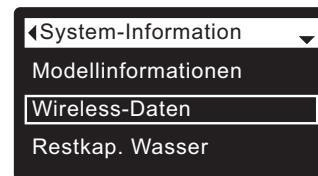

ANZEIGEN DES KUNDENKONTOS

Sie können Ihr Konto jederzeit nach Erstellen Ihres Kundenkontos und Registrieren des Systems anzeigen, um das „Dashboard“ des Enthärter aufzurufen, Änderungen vorzunehmen usw. Besuchen Sie dazu die Website <http://wifi.ecowater.com> und melden Sie sich mit der E-Mail-Adresse und dem Kennwort an, die Ihnen beim Einrichten des Kontos zugewiesen wurden.

**GEMEINSAME NUTZUNG EINES SYSTEMS
ZWISCHEN HÄNDLER UND KUNDE**

HINWEIS: Ein System kann nur vom Konto eines Kunden aus, nicht vom Händler für die gemeinsame Nutzung freigegeben werden.

Systeme können von einem Händler und dem Kunden gemeinsam genutzt werden. Bei einer gemeinsamen Nutzung des Systems kann der Händler über www.wifi.ecowater.com uneingeschränkt auf die Anzeigen und Einstellungen des Systems zugreifen. Wenn ein System nicht gemeinsam genutzt wird, hat der Händler lediglich Zugriff auf die Systemanzeige „Händleralarme verwalten“.

Nachdem vom Händler ein Kundenkonto erstellt wurde, kann der Kunde dem Händler, der das System verkauft hat, den Zugriff gewähren.

Des Weiteren könnte ein Händler dem Kunden den Zugriff gewähren, vorausgesetzt er ist dazu berechtigt. Dazu müsste sich der Händler unter Verwendung der E-Mail-Adresse und des Kennworts des Kunden, die beim Erstellen des Kontos eingegeben wurden, als Kunde und nicht als Händler anmelden.

1. Gehen Sie zu <http://wifi.ecowater.com> und melden Sie sich an (E-Mail-Adresse und Kennwort des Kunden - nicht des Händlers - eingeben).
2. Klicken Sie auf die Registerkarte „Support“ oben auf der Kunden-Homepage.
3. Auf der **Support**-Anzeige klicken Sie auf die Schaltfläche „Zulassen“. Daraufhin sollte diese zu „Verweigern“ wechseln.
4. Das System ist jetzt für die gemeinsame Nutzung freigegeben.

NORMALER BETRIEB / STATUSANZEIGEN

Während des normalen Betriebs, blendet das Gerät die folgenden Statusanzeigen in automatischer Reihenfolge ein:

Die auf der Anzeige „Wireless-Status“ zu sehenden Häkchen haben folgende Bedeutung:

- ✓ **WiFi** - Der Enthärter ist mit einem WLAN-Router verbunden.
- ✓ **Internet** - Der Enthärter ist an einem WLAN-Router angeschlossen, der wiederum mit dem Internet verbunden ist.

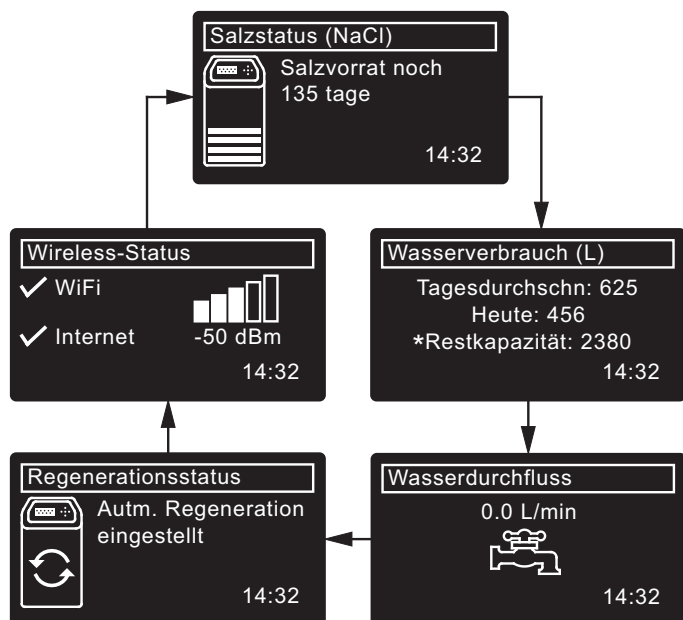

*Restkapazität des Wassers vor der nächsten Regeneration.

ANDERE MELDUNGEN, ALARME UND ERINNERUNGEN

Die oben beschriebenen Statusanzeigen werden nicht eingeblendet, wenn eine der folgenden Meldungen erscheint:

- **Regenerations-Status** (wird während der Regeneration eingeblendet und zeigt die Ventilposition und die verbleibende Zeit)
- **Salz nachfüllen** oder **Salzvorrat erschöpft** weist darauf hin, dass Salz nachgefüllt (Seite 43) werden muss.
- Die Einstellungsanzeige für **Aktuelle Zeit** weist anstelle der Statusanzeigen darauf hin, dass die Zeit eingestellt werden muss (Seite 42)
- **Kundendienst Erinnerung** (den Händler kontaktieren)
- **Fehler gefunden** (den Händler kontaktieren)

BLINKENDE ANZEIGE

Die Anzeige blinkt, wenn eine oder mehrere der folgenden Bedingungen vorliegen:

- Salz muss nachgefüllt werden
- Zeit muss neu eingestellt werden (Zeiteinstellung ging verloren)
- Wartung ist überfällig (Kundendienst- Erinnerung)
- Fehlerzustand

Nach Drücken einer beliebigen Taste stoppt das Blinken der Anzeige. Wenn die zugrundeliegende Ursache nicht behoben wird (z. B. niedriger Salzstand), beginnt die Anzeige ab Mitternacht wieder zu blinken.

HAUPTMENÜ

Drücken Sie während des normalen Betriebs die AUSWAHLTASTE (O), um das Hauptmenü anzuzeigen. Daraufhin werden folgende Optionen eingeblendet:

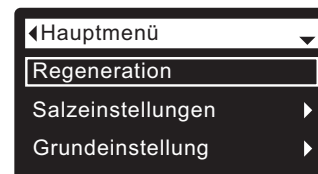

- **Regeneration** (siehe Seite 41)
- **Salzeinstellungen**
 - **Salzstand**^① (Siehe Seite 41)
 - **Alarm bei niedrigem Salzstand**
 - **Salztyp** (siehe Seite 41)
- **Grundeinstellung**
 - **Aktuelle Zeit** (siehe Seite 42)
 - **Härte** (siehe Seite 42)
 - **Eisengehalt** (siehe Seite 42)
 - **Regenerationszeit** (siehe Seite 41)
 - **Wechselndes Display**
- **Benutzer-Einstellungen**
 - **Sprache** (siehe Seite 42)
 - **Zeitformat**
 - **Volumeneinheit**
 - **Härteeinheit**
 - **Gewicht in kg. od. lbs**
- **System-Information**
 - **Modellinformationen**
 - **Wireless-Daten**
 - **Restkap. Wasser**
 - **Durchs. Tagesverbrauch**
 - **Wasserverbrauch heute**
 - **Gesamter Wasserverbrauch**
 - **Aktueller Wasserdurchfluss**
 - **Gesamte Betriebsdauer**
 - **Letzte Regeneration**
 - **Gesamte Regenerationen**
- **Vorsicht! Kundendienstmenü**
 - **Zykluszeiten**
 - **Rückspüldauer**^②
 - **Zusätzliche Zeit für Rückspülzyklus**^③
 - **2. Rückspülung (An/Aus)**
 - **Zweite Rückspüldauer**
 - **Schnellspülzeit**^②
 - **Zusätzliche Zeit für Schnellspülzyklus**^③
 - **Spezielle Funktionen**
 - **Salz Dosierung**
 - **Max. Tage zw. Regenerationen**
 - **Zusätzl. Stromausgang**
 - **Dosiermenge**^④
 - **Dosierzeit**^④
 - **Bei 97% regenerieren**
 - **Kundendienst Erinnerung**
 - **Fehlersuche**
 - **Diagnose**
 - **Einstellungen verändern**
 - **SSS-Kalibrierung**^⑤
 - **Wireless-Setup** (siehe Seite 38-39)

① Wird nur an Modellen mit zwei Behältern ohne Salzstandsensoren angezeigt.

② Nur bei Wasserenthärtern mit Aktivkohlefilter

③ Nur bei Wasserenthärtern

④ Wird nur angezeigt, wenn der zusätzliche Stromausgang auf Dosierpumpe eingestellt ist.

⑤ Wird nur an Gehäusemodellen mit Salzstandsensoren angezeigt.

MANUELLES EINSTELLEN DES SALZSTANDS (nur beim 600 Power Modell mit zwei Behältern)

Diese Funktion ist nur an Geräten aktiviert, bei denen kein Salzstandsensor mit der elektronischen Steuerung verbunden ist. Gehäusemodelle (ohne separaten Solebehälter) verfügen über einen integrierten Sensor, der automatisch den Salzstand im Tank misst. Der Salzstand wird auf der Salzstatus-Anzeige angezeigt und von der elektronischen Steuerung herangezogen, um die Anzahl der Tage bis der Behälter leer ist zu berechnen.

Beim 600 Power Modell mit zwei Behältern muss der Salzstand bei jedem Nachfüllen des Salzes manuell eingegeben werden:

1. Drücken Sie die AUSWAHLTASTE (O), um in das **Hauptmenü** zu wechseln.
2. Wechseln Sie in die **Salzeinstellungen**-Anzeige.
3. Wechseln Sie zur **Salzstand**-Anzeige.
4. Füllen Sie bis zum Füllstand Salz nach und beobachten Sie die nummerierte Skala auf dem Solebehälter. Drücken Sie den AUFWÄRTS- (▲) oder ABWÄRTSPFEIL (▼), um den Salzstand auf die niedrigste, über dem Salz erscheinende Zahl einzustellen.
5. Drücken Sie die AUSWAHLTASTE (O) und dann mehrmals die LINKE Pfeiltaste (◀), um zu den Statusanzeigen zurückzukehren.

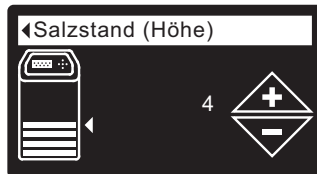
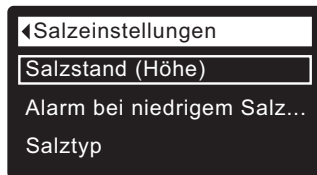
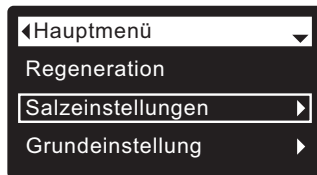

EINSTELLEN DES SALZTYP

Die Standardeinstellung ist NaCl (Natriumchlorid). Durch die Wahl von KCl (Kaliumchlorid) wird die Zeit zum Auffüllen und Besalzen/Langsamspülen erhöht. Zum Ändern:

1. Drücken Sie die AUSWAHLTASTE (O), um in das **Hauptmenü** zu wechseln.
2. Wechseln Sie in die **Salzeinstellungen**-Anzeige.
3. Wechseln Sie in die **Salztyp**-Anzeige.
4. Drücken Sie den ABWÄRTS- (▼) oder AUFWÄRTSPFEIL (▲), um zum anderen Salztyp zu blättern.
5. Drücken Sie die AUSWAHLTASTE (O) und dann mehrmals die LINKE Pfeiltaste (◀), um zu den Statusanzeigen zurückzukehren.

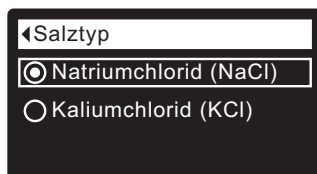
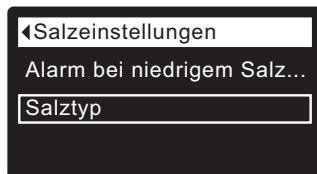
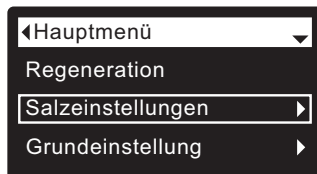

MANUELLE REGENERATION

Die manuelle Regeneration kann zur Gewährleistung einer ausreichenden Menge aufbereiteten Wassers bei ungewöhnlich hohem Wasserverbrauch durchgeführt werden. Wenn Sie beispielsweise Gäste haben, könnte das aufbereitete Wasserkapazität vor der nächsten automatischen Regeneration aufgebraucht sein. In diesem Fall kann durch eine manuelle Regeneration wieder 100 % der Wasserkapazität aufbereitet werden. Wenn über einen längeren Zeitraum kein Wasser verbraucht wird (Urlaub usw.) sollte mit einer Regeneration begonnen werden.

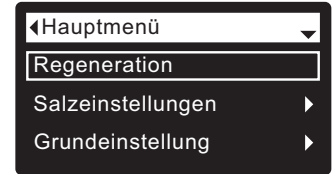

1. Drücken Sie die AUSWAHLTASTE (O), um in das **Hauptmenü** zu wechseln.
2. Wechseln Sie in die **Regenerations**-Anzeige.
3. Wechseln Sie zu **Jetzt Regeneration** und drücken Sie die AUSWAHLTASTE (O), um unverzüglich mit der Regeneration zu beginnen. Die Regenerationsstatus-Anzeige wird bis zum Ende der Regeneration eingeblendet, oder drücken Sie die LINKE Pfeiltaste (◀) zweimal, um zu den Statusanzeigen zurückzukehren.

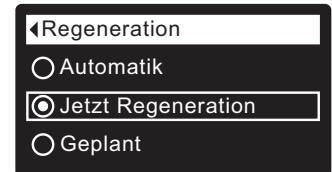

Andere Regenerationsoptionen:

- Durch die Option **Automatik** wird eine manuell geplante Regeneration abgebrochen, (falls diese noch nicht begonnen wurde) und die elektronische Steuerung bestimmt, wann die nächste Regeneration durchgeführt werden soll.
- Über die Option **Geplant** lässt sich der Regenerationsbeginn auf eine voreingestellte Startzeit für die Regeneration einstellen (siehe unten).

EINSTELLEN DER STARTZEIT FÜR DIE REGENERATION

Die Standardzeit ist 02:00 (2.00 Uhr).

Zum Ändern:

1. Drücken Sie die AUSWAHLTASTE (O), um in das **Hauptmenü** zu wechseln.
2. Wechseln Sie in die **Grundeinstellung**-Anzeige.
3. Wechseln Sie in die **Regenerationszeit**-Anzeige.
4. Drücken Sie den ABWÄRTS- (▼) oder AUFWÄRTSPFEIL (▲), um die Startzeit für die Regeneration einzustellen. Halten Sie die Taste gedrückt, um die Werte schneller zu durchlaufen.
5. Drücken Sie die AUSWAHLTASTE (O) und dann mehrmals die LINKE Pfeiltaste (◀), um zu den Statusanzeigen zurückzukehren.

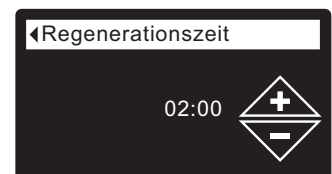
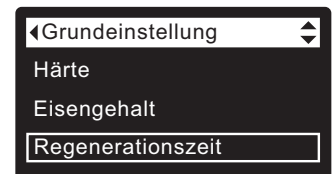
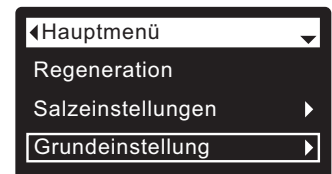

EINSTELLEN DER AKTUELLEN ZEIT

Der Eisengehalt wird normalerweise während der Einstellung festgelegt.

Zum Ändern:

1. Drücken Sie die AUSWAHLTASTE (O), um in das **Hauptmenü** zu wechseln.
2. Wechseln Sie in die **Grundeinstellung**-Anzeige.
3. Wechseln Sie in die **Aktuelle Zeit**-Anzeige.
4. Drücken Sie den ABWÄRTS- (▼) oder AUFWÄRTSPFEIL (▲), um die Startzeit für die Regeneration einzustellen.
5. Drücken Sie die AUSWAHLTASTE (O) und dann mehrmals die LINKE Pfeiltaste (◀), um zu den Statusanzeigen zurückzukehren.

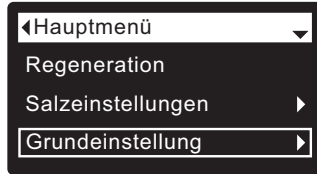

EINSTELLEN DER SPRACHE

Der Eisengehalt wird normalerweise während der Einstellung festgelegt.

Zum Ändern:

1. Drücken Sie die AUSWAHLTASTE (O), um in das **Hauptmenü** zu wechseln.
2. Wechseln Sie in die **Benutzer-Einstellungen**-Anzeige.
3. Wechseln Sie zur **Sprache**-Anzeige.
4. Drücken Sie den ABWÄRTS- (▼) oder AUFWÄRTSPFEIL (▲), um zu der gewünschten Sprache zu blättern. Folgende Sprachen stehen zur Auswahl: Englisch, Spanisch, Französisch, Italienisch, Deutsch, Niederländisch, Polnisch, Russisch, Ungarisch, Türkisch, Litauisch, Griechisch, Rumänisch, Tschechisch, Slowakisch, Bulgarisch, Serbisch oder Kroatisch.
5. Drücken Sie die AUSWAHLTASTE (O) zweimal und dann mehrmals die LINKE Pfeiltaste (◀), um zu den Statusanzeigen zurückzukehren.

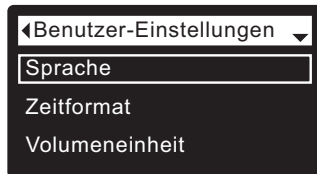
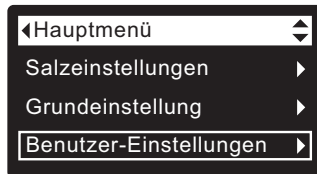

RÜCKSETZEN DER ANGEZEIGTEN SPRACHE AUF IHRE MUTTERSPRACHE:

Drücken Sie in den Statusanzeigen auf die AUSWAHLTASTE (O). Drücken Sie zunächst den ABWÄRTSPFEIL (▼) dreimal und dann die AUSWAHLTASTE (O) zweimal. Drücken Sie den ABWÄRTS- (▼) oder AUFWÄRTSPFEIL (▲), um zu Ihrer Muttersprache (siehe Liste unten) zu blättern. Anschließend drücken Sie die AUSWAHLTASTE (O) zweimal. Drücken Sie die LINKE Pfeiltaste (◀) zweimal, um alle Menüs zu beenden.

Die Sprachen sind in folgender Reihenfolge aufgeführt: Englisch, Spanisch, Französisch, Italienisch, Deutsch, Niederländisch, Polnisch, Russisch, Ungarisch, Türkisch, Lithauisch, Griechisch, Rumänisch, Tschechisch, Slowakisch, Bulgarisch, Serbisch, Kroatisch.

EINSTELLEN DER HÄRTE

Der Eisengehalt wird normalerweise während der Einstellung festgelegt.

Zum Ändern:

1. Drücken Sie die AUSWAHLTASTE (O), um in das **Hauptmenü** zu wechseln.
2. Wechseln Sie in die **Grundeinstellung**-Anzeige.
3. Wechseln Sie in die **Härte**-Anzeige.
4. Drücken Sie den ABWÄRTS- (▼) oder AUFWÄRTSPFEIL (▲), um Ihre Wasserhärte einzustellen.
Umrechnungen:
1 Grain = 1°dH
10 ppm = 1°f
5. Drücken Sie die AUSWAHLTASTE (O) und dann mehrmals die LINKE Pfeiltaste (◀), um zu den Statusanzeigen zurückzukehren.

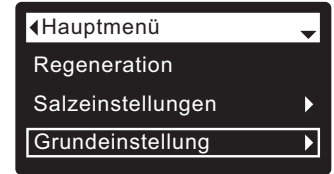

HINWEIS: Die Härteeinstellung darf nicht erhöht werden, um die Eisenkonzentration im Wasser auszugleichen. Nachdem Sie den Eisengehalt eingestellt haben (siehe unten), führt die elektronische Steuerung automatisch einen Ausgleich durch.

EINSTELLEN DER AKTUELLEN ZEIT

Der Eisengehalt wird normalerweise während der Einstellung festgelegt.

Zum Ändern:

1. Drücken Sie die AUSWAHLTASTE (O), um in das **Hauptmenü** zu wechseln.
2. Wechseln Sie in die **Grundeinstellung**-Anzeige.
3. Wechseln Sie in die **Eisengehalt**-Anzeige.
4. Drücken Sie den ABWÄRTS- (▼) oder AUFWÄRTSPFEIL (▲), um den Wert für den Eisengehalt Ihres Wassers einzustellen.
3 Grains = 1 ppm
Eisengehalt des Reinwassers
5. Drücken Sie die AUSWAHLTASTE (O) und dann mehrmals die LINKE Pfeiltaste (◀), um zu den Statusanzeigen zurückzukehren.

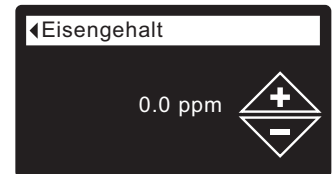
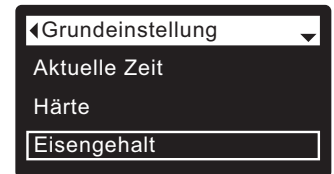
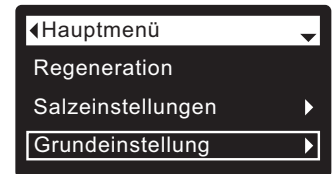

HINZUFÜGEN VON SALZ

Wenn der gesamte Salzvorrat des Wasserenthärter/Wasserenthärter mit Aktivkohlefilter aufgebraucht wird, bevor neues Salz nachgefüllt wird, führt dies zu hartem Wasser. Gehäusemodelle sind mit einem automatischen Salzstandsensor ausgestattet.
600 Power Modell mit zwei Behältern: Heben Sie den Deckel des Solebehälters an und überprüfen Sie den Salzstand häufig. Darüber hinaus können Sie den Salzstand über Ihr WLAN-Konto überwachen. Beim Hinzufügen von Salz muss die Abdeckung des Solebehälters angebracht sein.

600 POWER MODELL MIT ZWEI BEHÄLTERN: Nach jedem Auffüllen des Salzes bis zum Füllstand muss der Salzstand an der elektronischen Steuerung eingestellt werden (siehe Beschreibung auf Seite 41).

HINWEIS: In feuchten Regionen sollten Sie den Salzstand unter der halben Füllmenge halten und häufiger Salz nachfüllen.

EMPFOHLENES SALZ: Wasserenthärter Salz (Tabletten, Pellets, grobkörniges Meersalz) mit weniger als 1 % unlöslicher Fremdstoffe. Dieser Salztyp besteht aus hochreinen verdunsteten Kristallen, die manchmal zu Salzbricketts geformt sind.

KALIUMCHLORID (KCl): Bei der Verwendung von KCl-Salz:

- Stellen Sie auf der elektronischen Steuerung den „Salztyp“ ein (siehe Beschreibung auf Seite 41).
- Jeweils nur einen Beutel Kaliumchlorid (KCl) in den Wasserenthärter/Wasserenthärter mit Aktivkohlefilter legen.

FOLGENDE SALZTYPEN SIND NICHT EMPFEHLENSWERT Die Verwendung folgender Salztypen wird nicht empfohlen: Steinsalz mit hohem Fremdstoffanteil, Salzblock, Salzgranulat, Speisesalz, Auftausalze oder Salze für die Eismaschine usw.

AUFBRECHEN EINER SALZBRÜCKE

Zuweilen bildet sich im Solebehälter eine harte Kruste oder „Salzbrücke“, was in der Regel durch hohe Feuchtigkeit oder die Verwendung der falschen Salzart verursacht wird. Dabei bildet sich zwischen dem Wasser und Salz ein Hohlraum. In einem solchen Fall kann sich das Salz nicht im Wasser auflösen, das Harzbett wird nicht regeneriert und die Folge ist hartes Wasser.

Eine Salzbrücke kann sich auch unter lockerem Salz bilden. Überprüfen Sie den Solebehälter mithilfe eines Besenstiels oder einem ähnlichen Werkzeug (siehe Abbildung 4). Wenn der Besenstiel/das Werkzeug auf einen harten Gegenstand trifft, handelt es sich wahrscheinlich um eine Salzbrücke. Drücken Sie den Besenstiel vorsichtig an mehreren Stellen hinein, um die Salzbrücke aufzubrechen. Versuchen Sie nicht, die Salzbrücke durch Hämmern auf den Salzbehälter zu brechen.



ABB. 4

ANWEISUNGEN ZUM DESINFIZIEREN

Werkseitig wird streng auf die Einhaltung des hygienischen Zustands des EcoWater Systems Wasserenthärter/Wasserenthärter mit Aktivkohlefilter geachtet. Allerdings könnten während des Versands, der Lagerung, Installation und des Betriebs Bakterien in die Einheit eindringen. Aus diesem Grund wird empfohlen*, die Einheit bei der Installation zu desinfizieren.

1. Entfernen Sie die Abdeckung des Solebehälters und gießen Sie ca. 40 ml (2 bis 3 Esslöffel) normale Haushaltsbleiche in den Solebehälter des Wasserenthärter/Wasserenthärter mit Aktivkohlefilter. Clorox und andere Bleichmittelmarken sind überall erhältlich. Installieren Sie die Abdeckung des Solebehälters wieder.
2. Initiieren Sie die Option „Jetzt Regeneration“ (siehe Seite 41). Bei dieser Regeneration wird die Bleiche in und durch den Wasserenthärter/Wasserenthärter mit Aktivkohlefilter gesogen.

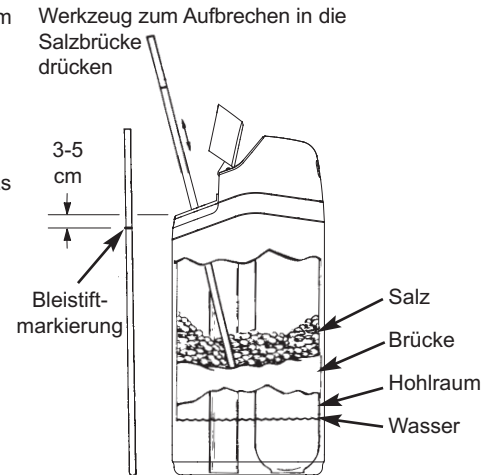
* Vom Verband für Wasserqualität empfohlen. Je nach Wasserversorgung muss die EcoWater Systems Einheit eventuell regelmäßig desinfiziert werden.

HINWEIS: Wir empfehlen jährlich eine Wartung des Wasserenthärter/Wasserenthärter mit Aktivkohlefilter durchführen zu lassen.

ANLEITUNG ZUR FEHLERSUCHE

PROBLEM	URSACHE	BEHEBUNG
Kein weiches Wasser	Kein Salz im Behälter.	Salz nachfüllen und „Jetzt Regeneration“ initiieren.
	Salzbrücke	Salzbrücke aufbrechen (siehe oben) und „Jetzt Regeneration“ initiieren.
	Netzteil ausgesteckt, Stromkabel von der Schalttafel der elektronischen Steuerung getrennt, Sicherung durchgebrannt, Leistungsschalter aus.	Auf Stromversorgungsausfall infolge dieser Faktoren überprüfen und korrigieren. Wenn die Stromversorgung wieder hergestellt wurde, die Zeit neu einstellen, wenn die „Aktuelle Zeit“-Anzeige eingeblendet wird (siehe Seite 42).
	Bypassventil(e) befinden sich in der Bypass-Position.	Bypassventil(e) in die Kundendienst-Position stellen (siehe Seite 37).
	Ventil-Ablaufschlauch verstopft oder eingeschränkt.	Ablaufschlauch darf keine Knicke, scharfe Biegungen aufweisen oder zu hoch angehoben werden.
Manchmal hartes Wasser	Während der Regeneration wird das umgangene harte Wasser verwendet, da aktuelle Zeit oder die Regenerationszeit falsch eingestellt ist.	Die angezeigte aktuelle Zeit überprüfen. Wenn die Zeit nicht richtig eingestellt ist, den Schritt „Aktuelle Zeit einstellen“ auf Seite 42 ausführen. Die Regenerationszeit wie auf Seite 41 beschrieben überprüfen.
	Der Härtegrad des Wassers wurde zu niedrig eingestellt.	Siehe Abschnitt „Einstellen der Härte“ auf Seite 42, die aktuelle Härteeinstellung überprüfen und ggf. erhöhen. Falls erforderlich die Wasserhärte prüfen lassen.
	Der Wasserenthärter/Wasserenthärter mit Aktivkohlefilter verwendet zur Regeneration heißes Wasser.	Die Verwendung von heißem Wasser während der Regeneration vermeiden, da sich der Wassererhitzer mit hartem Wasser füllt.
Fehlercode wird angezeigt	Fehler bei der Verdrahtung, im Positionsschalter, Ventil, Motor oder in der Schalttafel der elektronischen Steuerung.	Für den Kundendienst einen Händler kontaktieren.

Modellen

eVOLUTION Compact 100, eVOLUTION Compact 200,
eVOLUTION Boost 300, eVOLUTION Boost 400,
eVOLUTION Power 500, eVOLUTION Power 600,
eVOLUTION Refiner Boost, eVOLUTION Refiner Power

INHOUDSOPGAVE	<u>pagina</u>
Installatievoorschriften	44
Veiligheidsrichtlijnen	44
Installatieafbeeldingen	45
Ontharder/refiner programmeren	46-50
Zout toevoegen	51
Desinfectie	51
Probleemoplossing	51

INSTALLATIEVOORSCHRIFTEN

- De installatie mag uitsluitend worden verricht door een geschoolde installateur.
- Zorg dat de hoofdkraan dicht is alvorens met de installatie te beginnen.
- Installeer altijd een EcoWater Systems bypass of een bypass met drie kranen. De bypass stelt u in staat om het water naar de ontharder/refiner af te sluiten voor eventuele reparaties, terwijl er toch water in de leidingen van uw woning blijft.
- Er is een afvoer nodig voor het spoelwater tijdens de regeneratiecyclus. Deze wordt steeds via een airgap aangesloten op de riolering.
- Er is een stopcontact van 220-240 V nodig dat zich op een droge plaats binnen 2 meter van de EcoWater ontharder/refiner bevindt.
- Voer nadat het systeem is geïnstalleerd een controle uit op eventuele lekken nadat u de hoofdkraan terug heeft opengezet.
- Voer na deze controle een handmatige regeneratie uit.

VEILIGHEIDSRICHTLIJNEN

- Lees de handleiding alvorens met de installatie te beginnen en zorg dat het benodigde gereedschap en materiaal aanwezig zijn.
- De installatie moet worden verricht volgens de lokale voorschriften inzake elektriciteit en sanitair.
- Ga voorzichtig om met de ontharder/refiner. Zet hem niet ondersteboven, laat hem niet vallen en zet hem niet op scherpe uitsteeksels.
- Plaats de ontharder/refiner niet:
 - waar vriestemperatuur kan optreden;
 - in direct zonlicht;
 - waar blootstelling aan vochtig weer mogelijk is.
- Probeer niet om water van meer dan 49 °C te behandelen.
- De ontharder/refiner vereist een minimaal inkomend waterdebiet van 11 liter per minuut.
- De maximaal toegestane inkomende waterdruk is 8,6 bar. Als de druk overdag hoger is dan 5,5 bar, is het mogelijk dat de druk 's nachts hoger wordt dan het maximum. Gebruik zo nodig een drukverminderaar.
- Dit systeem werkt op elektrische gelijkstroom van 28 volt. Sluit de bijgeleverde transformator aan (uitsluitend op een droge plaats), op een stopcontact van 220-240 V, dat naar behoren beschermd is met een overstroombeveiliging en een zekering.
- Dit systeem is niet bestemd voor de behandeling van water dat microbiologisch onveilig of van onbekende kwaliteit is zonder adequate desinfectie vóór of na het systeem.



Europese richtlijn 2002/96/EG schrijft voor dat alle elektrische en elektronische apparatuur moet worden afgevoerd volgens de voorschriften betreffende afgedankte elektrische en elektronische apparatuur (AEEA). Deze richtlijn of soortgelijke wetgeving geldt op landelijk vlak en kan per regio verschillen. Zie uw landelijke, regionale en plaatselijke wetten voor het correct afvoeren van de apparatuur.

TYPISCHE INSTALLATIE

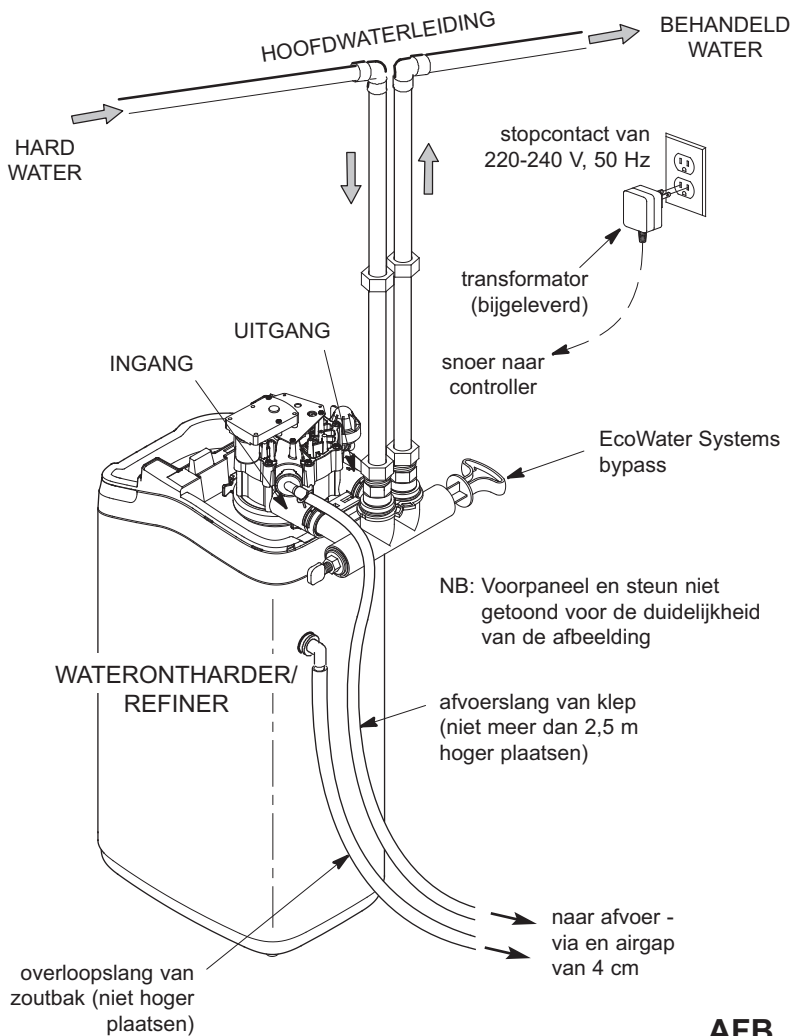

AFB. 1

BYPASSMOGELIJKHEDEN

EcoWater Systems bypass

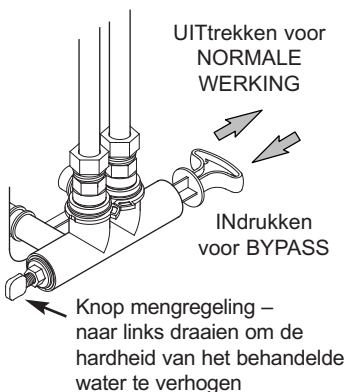

AFB. 2A

Omloop met drie kranen

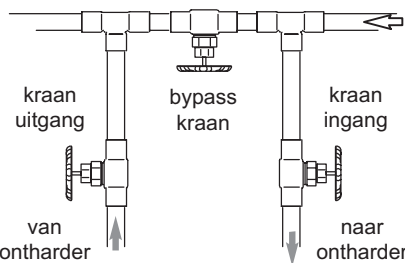

- voor NORMALE WERKING:
 - inlaat- en uitlaatklep openen
 - bypass sluiten
- voor BYPASS:
 - inlaat- en uitlaatklep sluiten
 - bypass openen

AFB. 2B

BYPASS VAN 1 INCH

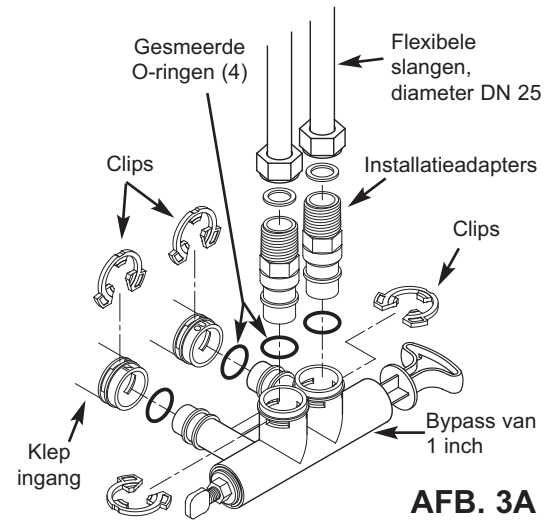

AFB. 3A

BYPASS MET SCHROEFDRAAD VAN 3/4 INCH

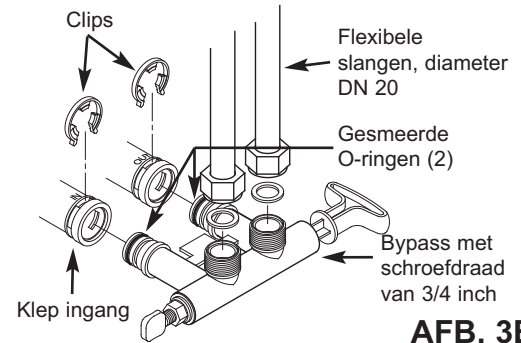

AFB. 3B

BYPASS MET INSTEEKKOPPELING VAN 3/4 INCH

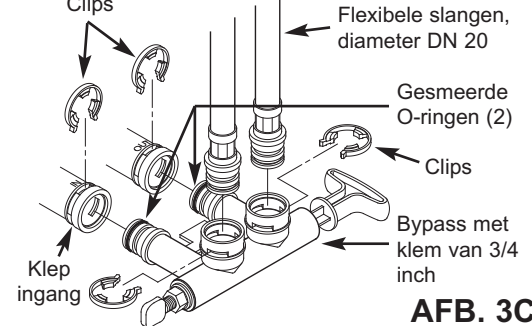

AFB. 3C

ADAPTERKNIESTUK VAN 3/4 INCH

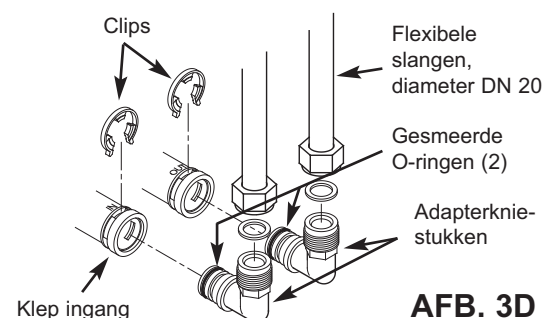

AFB. 3D

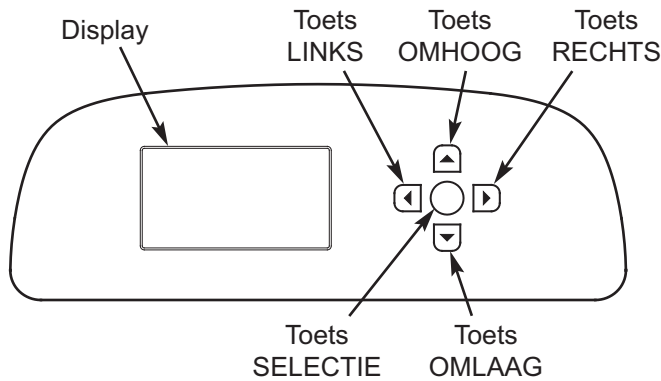

INSTELLING

Wanneer de unit voor het eerst wordt aangesloten, wordt u gevraagd om basisinformatie voor de werking in te voeren.

- 1. TAAL** Druk op de toets OMLAAG (▼) of OMHOOG (▲) om naar de gewenste taal te gaan en druk vervolgens twee keer op SELECTIE (O).

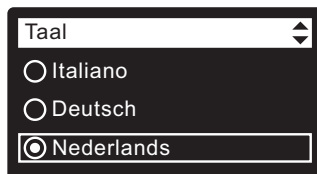

NB: U kunt Instelling draadloze verbinding ook overslaan en dit pas doen nadat u stap 6-11 van de installatieprocedure hebt voltooid. Ga vanuit het **Hoofdmenu** naar **Geavanceerde instellingen** en selecteer **Instelling draadloze verbinding**.

- 2. INSTELLING DRAADLOZE VERBINDING** Kies hoe u de waterverzachter op het draadloze netwerk bij u thuis wilt aansluiten:

Browser: U kunt verbinding maken met behulp van de browser op uw laptop, tablet of smartphone. Ga door naar stap 4.

OF

Drukknop: Als uw draadloze router een knop met de aanduiding **WPS** (Wi-Fi Protected Setup) of **Push to Connect** (Hier drukken om verbinding te maken) heeft, kunt u doorgaan naar stap 3.

3. OPTIE DRUKKNOP (WPS)

- a. Gebruik SELECTIE (O) om **Drukknop (WPS)** te kiezen. Op de display van de ontharder wordt 'Druk op de knop op de draadloze router' weergegeven.



- b. Druk op de knop WPS of Push to Connect op de router en tot het display de melding "Verbinding gemaakt" toont. Als dit niet lukt, dan annuleert u en gebruikt u de browseroptie, zie stap 4.

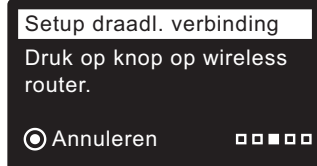

- c. Noteer de sleutelcode. U hebt deze nodig om uw systeem op de website van EcoWater te registreren. Ga door naar stap 5.



NB: Als in het bericht 'Verbinding gemaakt' nu '-----' (streepjes) worden weergegeven in plaats van een sleutelcode, kan dat betekenen dat de router geen verbinding met internet heeft gemaakt. Controleer met uw laptop of een ander apparaat of de internetverbinding van de router in orde is.

4. BROWSEOPTIE

- a. Druk op de toets OMLAAG (▼) om naar **Browser** te scrollen.



- b. Druk twee keer op SELECTIE (O). Op de display van de ontharder wordt 'Zie verbindingsoverzicht' weergegeven.

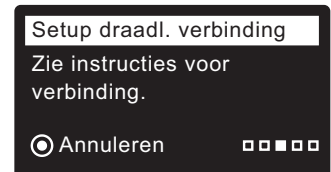

- c. Activeer op uw laptop, tablet of smartphone het overzicht van draadloze netwerken binnen bereik. Klik, op het pictogram voor draadloze verbindingen of ga naar het onderdeel 'Instellingen' en zoek naar 'Wifi'.



- d. U hoort nu een netwerk te zien met een naam die bestaat uit 'H2O', gevolgd door 12 tekens. Selecteer dit netwerk om uw apparaat ermee te verbinden.

- e. Nadat uw apparaat verbinding heeft gemaakt met het H2O-netwerk opent u uw internetbrowser, typt u de volgende URL:

192.168.0.1, klikt u op Start of drukt u op Enter.

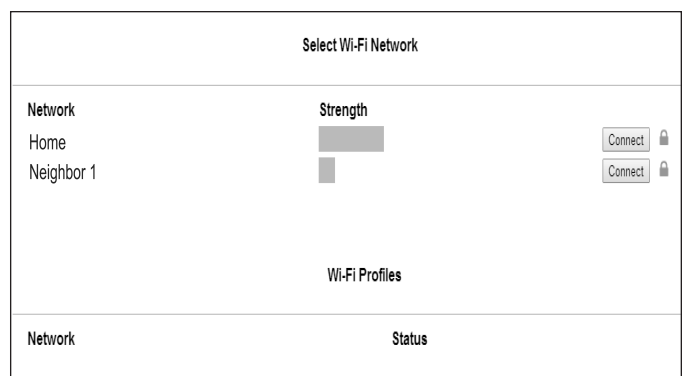

- f. Nadat er een scherm zoals hierboven is verschenen, selecteert u het draadloze netwerk bij u thuis en voert u het juiste wachtwoord van het netwerk in.

g. Op de display van de ontharder wordt nu 'Verbinding gemaakt' weergegeven, samen met een sleutelcode.

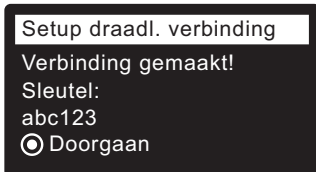

h. Noteer de sleutelcode. U hebt deze nodig om uw systeem op de website van EcoWater te registreren.

NB: Als in het bericht 'Verbinding gemaakt' nu '-----' (streepjes) worden weergegeven in plaats van een sleutelcode, kan dat betekenen dat de router geen verbinding met internet heeft gemaakt. Controleer met uw laptop of een ander apparaat of de internetverbinding van de router in orde is.

i. Ga op uw laptop, tablet of smartphone terug naar het overzicht van de netwerken binnen bereik en controleer of uw apparaat weer met het plaatselijke netwerk is verbonden.

5. VOLTOOI DE INSTELLING VAN DE ONTHARDER

Nadat u via wifi verbinding hebt gemaakt en de sleutelcode hebt genoteerd, drukt u op SELECTIE (O) om verder te gaan met de instelling.

6. SYSTEEMEENHEDEN

Druk op SELECTIE (O) voor metrische eenheden of druk op de toets OMHOOG (▲) om naar Engelse eenheden te gaan, en druk dan op SELECTIE (O).



7. HUIDIGE TIJD Druk op de toets OMLAAG (▼) of OMHOOG (▲) om de huidige tijd in te stellen. Houd de toets ingedrukt om de waarden sneller te doorlopen.



8. HARDHEID Druk op de toets OMHOOG (▲) of OMLAAG (▼) om de hardheid van het inkomend water in te stellen.

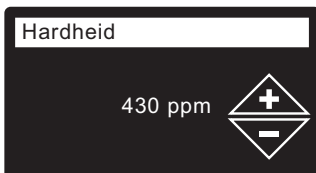

9. ZOUTNIVEAU (alleen op installaties met 2 tanks zonder zoutniveausensor) Druk op de toets OMHOOG (▲) of OMLAAG (▼) om het zoutniveau in te stellen op de laagste cijferwaarde die op de pekelbuis boven het zout zichtbaar is.

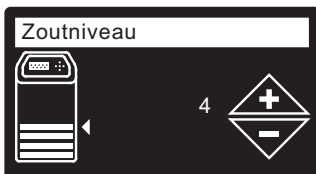

10. IJZERGEHALTE Druk op de toets OMHOOG (▲) of OMLAAG (▼) om het ijzergehalte in het water in te stellen.

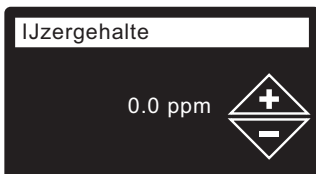

11. Wanneer 'Instelling afgerond!' (Setting rounded!) verschijnt, drukt u op SELECTIE (O). De unit begint nu normaal te werken.

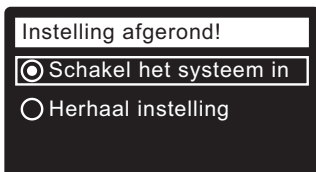

HET SYSTEEM REGISTREREN

1. Typ in uw internetbrowser de volgende URL:
http://wifi.ecowater.com
2. Als u een account heeft, log dan in, anders moet u een nieuwe account opzetten.
3. Volg de aanwijzingen op de schermen op de website. De sleutelcode die u eerder genoteerd hebt zal u worden gevraagd. Als u te lang wacht met registreren, kan het zijn dat de sleutelcode veranderd is. Dit is een beveiligingsfunctie. U kunt de nieuwe sleutelcode opzoeken zoals hieronder beschreven.

NB: U kunt de huidige sleutelcode op de controller van de ontharder opzoeken door in het menu **Systeeminformatie** de optie **Info draadloze verbinding** te selecteren.

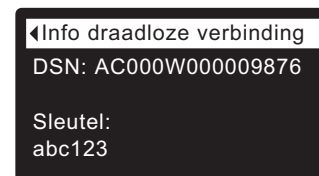
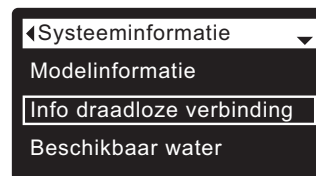

UW KLANTACCOUNT OPENEN

Nadat u een klantaccount hebt opgezet en het systeem geregistreerd hebt, kunt u uw account altijd raadplegen om het 'dashboard' van de ontharder te zien, instellingen te wijzigen enz. Ga met uw browser naar <http://wifi.ecowater.com> en log in met het e-mailadres en het wachtwoord die u hebt opgegeven bij het opzetten van de account.

EEN SYSTEEM DELEN TUSSEN EEN LEVERANCIER EN EEN KLANT

NB: Een systeem kan alleen gedeeld worden via de account van een klant, en niet via de account van de leverancier.

Systemen kunnen tussen een leverancier en klant 'gedeeld' worden. Als een systeem gedeeld wordt, heeft de leverancier toegang tot alle displays en instellingen voor het systeem op de wifi-website van EcoWater. Als een systeem niet gedeeld wordt, heeft de leverancier alleen toegang tot het scherm 'Leverancierswaarschuwingen beheren' voor het systeem in kwestie.

Nadat een leverancier een klantaccount heeft opgezet, kan de klant toegang tot die account verlenen aan de leverancier die het systeem heeft verkocht.

Met toestemming kan de leverancier ook toegang verlenen aan de klant. Hiervoor moet de leverancier inloggen als klant in plaats van als leverancier, aan de hand van het e-mailadres en wachtwoord van de klant zoals ingevoerd bij het opzetten van de account.

1. Ga naar <http://wifi.ecowater.com> en log in (met e-mailadres en wachtwoord van de klant, niet van de leverancier).
2. Klik op de tab 'Ondersteuning' bovenaan de startpagina voor de klant.
3. Klik in het scherm **Ondersteuning** op de knop 'Toestaan'. De tekst op de knop verandert in 'Niet toestaan'.
4. Het systeem wordt nu gedeeld.

NORMALE WERKING/STATUSSCHERMEN

Tijdens de normale werking toont de unit statusschermen in automatische volgorde.

Op het scherm 'Status draadloze verbinding' geven de vinkjes het volgende aan:

- ✓ **WiFi** - De ontharder heeft verbinding gemaakt met een wifi-router.
- ✓ **Internet** - De ontharder heeft verbinding gemaakt met een wifi-router die met internet is verbonden.

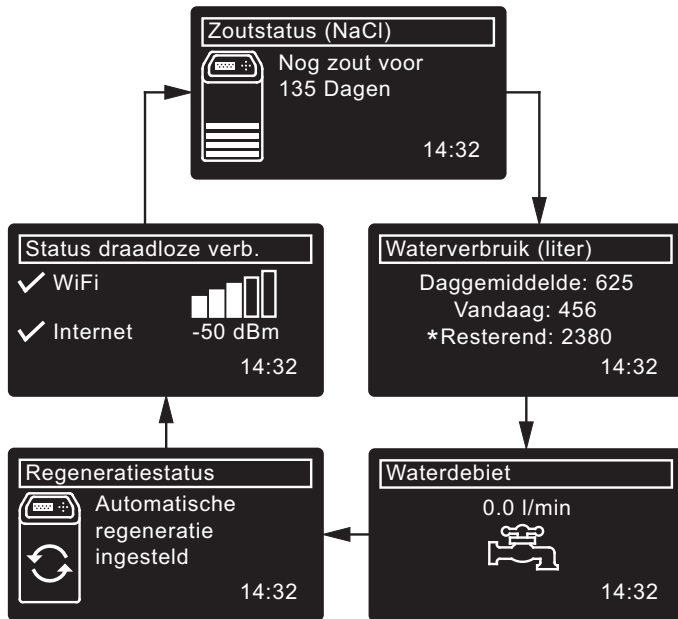

*Nog resterend water vóór de volgende regeneratie.

ANDERE BERICHTEN, WAARSCHUWINGEN EN HERINNERINGEN

De bovenstaande statusschermen worden niet getoond als een van de volgende zaken wordt weergegeven:

- **Regeneratiestatus** (verschijnt tijdens regeneraties en toont de kleppositie en de resterende tijd).
- **Zout toevoegen** of **Zoutvoorraad leeg** duidt erop dat er zout moet worden toegevoegd (pagina 51).
- Als het instelscherm **Huidige tijd** verschijnt in plaats van de statusschermen, moet de tijd worden ingesteld (pagina 50).
- **Onderhoudsherinnering** (neem contact op met uw verkooppunt).
- **Storing gedetecteerd** (neem contact op met uw verkooppunt).

KNIPPERENDE DISPLAY

De display knippert aan en uit in een of meer van de volgende situaties:

- Er moet zout worden toegevoegd
- De tijd moet worden ingesteld (de tijdgegevens zijn verloren gegaan)
- Er is achterstallig onderhoud (onderhoudsherinnering)
- Foutsituatie

Het knipperen stopt zodra er op een willekeurige toets wordt gedrukt. Het begint echter opnieuw om middernacht als het probleem in kwestie (bijv. laag zoutniveau) niet is opgelost.

HOOFDMENU

Tijdens de normale werking drukt u op SELECTIE (O) om het hoofdmenu weer te geven. Dit leidt tot het volgende:

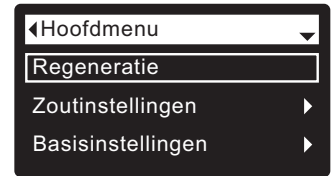

- **Regeneratie** (zie pagina 49)
- **Zoutinstellingen**
 - **Zoutniveau**^① (zie pagina 49)
 - **Laag zoutniveau-indicatie**
 - **Zoutsoort** (zie pagina 49)
- **Basisinstellingen**
 - **Uur** (zie pagina 50)
 - **Hardheid** (zie pagina 50)
 - **IJzergehalte** (zie pagina 50)
 - **Regeneratietijd** (zie pagina 49)
 - **Alternerende schermen**
- **Gebruikersvoorkeur**
 - **Taal** (zie pagina 50)
 - **Tijdsaanduiding**
 - **Volume-eenheden**
 - **Eenheid van hardheid**
 - **Gewichts-eenheid**
- **Systeeminformatie**
 - **Modelinformatie**
 - **Info draadloze verbinding**
 - **Beschikbaar water**
 - **Gem dagelijks waterverb.**
 - **Waterverbruik vandaag**
 - **Totaal waterverbruik**
 - **Debiet**
 - **Dagen in werking**
 - **Laatste regeneratie**
 - **Totaal aantal regeneraties**
- **Geavanceerde instellingen**
 - **Spoeltijden**
 - **Tegenspoelings­tijd**^②
 - **Extra tegenspoelings­tijd**^③
 - **2de tegenspoeling (Aan/Uit)**
 - **2de tegenspoelings­tijd**
 - **Snel­spoel­tijd**^②
 - **Extra snel­spoel­tijd**^③
 - **Opties**
 - **Efficiëntiemodus**
 - **Max. dagen tussen regeneraties**
 - **Bijkomende uitgang**
 - **Water volume voor doseer implus**^④
 - **Doseer signaal tijd**^④
 - **97% optie**
 - **Onderhoudsinterval**
 - **Oplossen van problemen**
 - **Diagnose**
 - **Instellingsaanpassing**
 - **ZPS­kalibratie**^⑤
 - **Setup draadl. verbinding** (zie pagina 46-47)

① Alleen weergegeven op modellen met twee tanks zonder zoutniveausensor.

② Alleen op refiniers.

③ Alleen op ontharders.

④ Alleen weergegeven als Aanvullende regeling is ingesteld op Chemicaliëntoevoer.

⑤ Alleen weergegeven op modellen in een kast met zoutniveausensor.

HANDMATIG HET ZOUTNIVEAU INSTELLEN (Alleen op 600 Power-model met twee tanks)

Deze functie is alleen actief op modellen waarop geen zoutniveausensor is aangesloten op de elektronische controller. Modellen zonder afzonderlijke zoutbak hebben een interne sensor die het zoutniveau in de tank automatisch meet. Het zoutniveau wordt weergegeven op het zoutstatusscherm en wordt door de elektronische controller gebruikt om te berekenen hoeveel dagen er nog resteren voordat het zout op is.

Op het 600 Power-model met twee tanks moet de waarde voor het zoutniveau telkens als u zout toevoegt handmatig ingevoerd worden.

1. Druk op SELECTIE (O) om naar het **Hoofdmenu** te gaan.
2. Ga naar het scherm **Zoutinstellingen**.
3. Ga naar het scherm **Zoutniveau**.
4. Voeg zout toe en maak het effen. Kijk vervolgens op de nummerschaal op de pekelbuis. Druk op OMHOOG (▲) of OMLAAG (▼) totdat u de laagste waarde hebt verkregen die boven het zout zichtbaar is.
5. Druk op SELECTIE (O) en druk vervolgens meermaals op LINKS (◀) om naar de statusschermen terug te keren.

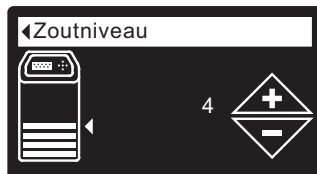
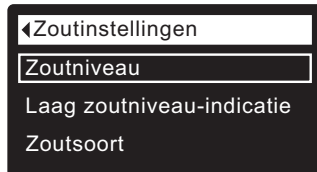
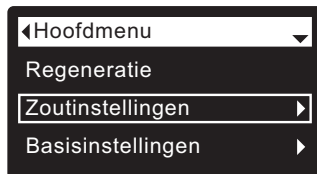

ZOUTSOORT INSTELLEN

Standaard is NaCl (natriumchloride). Selectie van KCl (kaliumchloride) verhoogt de tijd voor vullen en bezouten/langzaam spoelen. Ga als volgt te werk om dit te wijzigen:

1. Druk op SELECTIE (O) om naar het **Hoofdmenu** te gaan.
2. Ga naar het scherm **Zoutinstellingen**.
3. Ga naar het scherm **Zoutsoort**.
4. Druk op OMLAAG (▼) of OMHOOG (▲) om naar de andere zoutsoort te gaan.
5. Druk op SELECTIE (O) en druk vervolgens meermaals op LINKS (◀) om naar de statusschermen terug te keren.

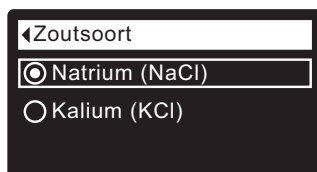
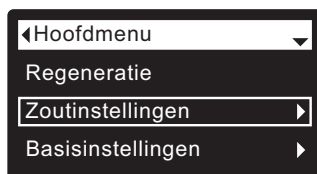

HANDMATIGE REGENERATIE

Dit kan worden gedaan om een adequate toevoer van behandeld water te verzekeren op momenten van ongewoon hoog waterverbruik. Als u bijvoorbeeld gasten hebt, kan uw behandeld water opgebruikt raken vóór de volgende automatische regeneratie. Een complete handmatige regeneratie herstelt de capaciteit tot 100% behandeld water. Na lange perioden zonder waterverbruik (bijvoorbeeld tijdens vakanties) verdient het aanbeveling met een regeneratie te beginnen.

1. Druk op SELECTIE (O) om naar het **Hoofdmenu** te gaan.
2. Ga naar het scherm **Regeneratie**.
3. Ga naar **Onmiddellijke regeneratie** en druk op SELECTIE (O) om met een onmiddellijke regeneratie te beginnen. Het scherm met de regeneratiestatus wordt weergegeven totdat de regeneratie compleet is. U kunt ook tweemaal op LINKS (◀) drukken om naar de statusschermen terug te keren.

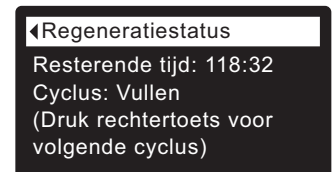
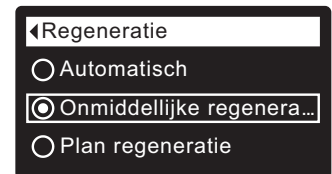
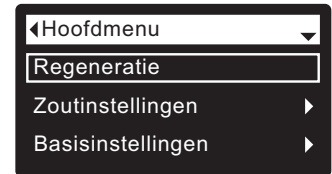

Overige regeneratiemogelijkheden:

- **Automatisch** annuleert een handmatig geplande regeneratie (als deze nog niet is begonnen) en laat de elektronische reguleerder bepalen wanneer de volledige regeneratie plaatsvindt.
- **Plan regeneratie** laat een regeneratie beginnen op de vooringestelde regeneratiestarttijd (zie hieronder).

REGENERATIESTARTTIJD INSTELLEN

Standaard is 02:00 ('s nachts). Ga als volgt te werk om dit te wijzigen:

1. Druk op SELECTIE (O) om naar het **Hoofdmenu** te gaan.
2. Ga naar het scherm **Basisinstellingen**.
3. Ga naar het scherm **Regeneratietijd**.
4. Druk op OMLAAG (▼) of OMHOOG (▲) om de regeneratiestarttijd in te stellen. Houd de toets ingedrukt om de waarden sneller te doorlopen.
5. Druk op SELECTIE (O) en druk vervolgens meermaals op LINKS (◀) om naar de statusschermen terug te keren.

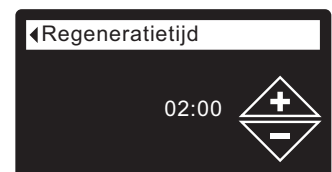
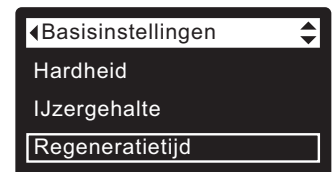
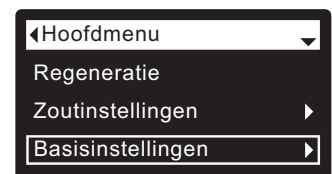

HUDIGE TIJD ('UUR') INSTELLEN

Dit wordt gewoonlijk gedaan tijdens de initiële instelling.

Ga als volgt te werk om dit te wijzigen:

1. Druk op SELECTIE (O) om naar het **Hoofdmenu** te gaan.
2. Ga naar het scherm **Basisinstellingen**.
3. Ga naar het scherm **Huidige tijd**.
4. Druk op OMLAAG (▼) of OMHOOG (▲) om de huidige tijd in te stellen. Houd de toets ingedrukt om de waarden sneller te doorlopen.
5. Druk op SELECTIE (O) en druk vervolgens meermaals op LINKS (◀) om naar de statusschermen terug te keren.

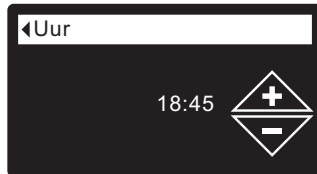
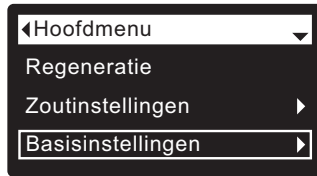

TAAL INSTELLEN

Dit wordt gewoonlijk gedaan tijdens de initiële instelling.

Ga als volgt te werk om dit te wijzigen:

1. Druk op SELECTIE (O) om naar het **Hoofdmenu** te gaan.
2. Ga naar het scherm **Gebruikersvoorkeur**.
3. Ga naar het scherm **Taal**.
4. Druk op OMLAAG (▼) of OMHOOG (▲) om naar de gewenste taal te gaan. U kunt kiezen uit: Engels, Spaans, Frans, Italiaans, Duits, Nederlands, Pools, Russisch, Hongaars, Turks, Litouws, Grieks, Roemeens, Tsjechisch, Slowaaks, Bulgaars, Servisch of Kroatisch.
5. Druk twee keer op SELECTIE (O) en druk vervolgens meermaals op LINKS (◀) om naar de statusschermen terug te keren.



UW VOORKEURSTAAL HERSTELLEN ALS EEN ANDERE TAAL WORDT WEERGEGEVEN:

Druk vanuit de statusschermen op SELECTIE (O). Druk driemaal op de toets OMLAAG (▼) en druk vervolgens tweemaal op SELECTIE (O). Druk op OMLAAG (▼) of OMHOOG (▲) om naar uw voorkeurstaal te gaan (zie lijst hieronder) en druk vervolgens tweemaal op SELECTIE (O). Druk tweemaal op LINKS (◀) om alle menu's af te sluiten.

De talen worden in de volgende volgorde weergegeven: English, Español, Français, Italiano, Deutsch, Nederlands, Polski, Русский, Magyar, Türkçe, Lietuvių k., Ελληνικά, Română, Čeština, Slovenský, Български, Srpski, Hrvatska.

HARDHEID INSTELLEN

Dit wordt gewoonlijk gedaan tijdens de initiële instelling.

Ga als volgt te werk om dit te wijzigen:

1. Druk op SELECTIE (O) om naar het **Hoofdmenu** te gaan.
2. Ga naar het scherm **Basisinstellingen**.
3. Ga naar het scherm **Regeneratie**.
4. Druk op OMLAAG (▼) of OMHOOG (▲) om de hardheid van het water in te stellen.
Omrekening:
1 grain = 1° dH
10 ppm = 1° f
5. Druk op SELECTIE (O) en druk vervolgens meermaals op LINKS (◀) om naar de statusschermen terug te keren.

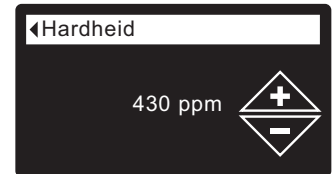
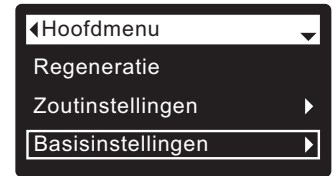

NB: Verhoog de hardheidwaarde niet als compensatie voor ijzer in het water. De elektronische regeleenheid zorgt automatisch voor compensatie nadat u het ijzergehalte hebt ingesteld (zie hieronder).

IJZERGEHALTE INSTELLEN

Dit wordt gewoonlijk gedaan tijdens de initiële instelling.

Ga als volgt te werk om dit te wijzigen:

1. Druk op SELECTIE (O) om naar het **Hoofdmenu** te gaan.
2. Ga naar het scherm **Basisinstellingen**.
3. Ga naar het scherm **IJzergehalte**.
4. Druk op OMLAAG (▼) of OMHOOG (▲) om het ijzergehalte in het water in te stellen.
3 grain = 1 ppm ijzer in schoon water
5. Druk op SELECTIE (O) en druk vervolgens meermaals op LINKS (◀) om naar de statusschermen terug te keren.

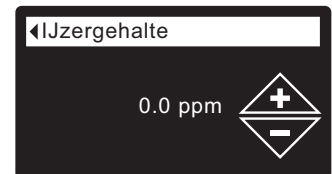
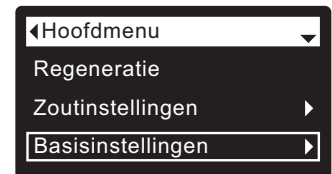

ZOUT TOEVOEGEN

Als de ontharder/refiner al het zout opgebruikt voordat meer zout wordt toegevoegd, is het resultaat hard water. Op onze modellen wordt het zoutniveau automatisch gedetecteerd, behalve op het Power 600-model met twee tanks. Daar het deksel van de zoutbak regelmatig worden geopend om het zoutniveau te controleren. U kunt uw wifi-account ook gebruiken om de zoutvoorraad bij te houden. Het deksel van de pekelbuis moet dicht zijn wanneer u zout toevoegt.

600 POWER-MODEL MET TWEE TANKS: Nadat u zout hebt toegevoegd en mooi hebt verdeeld, moet u de waarde voor het zoutniveau altijd op de elektronische regeleenheid instellen, zoals beschreven op pagina 49.

NB: Op vochtige plaatsen verdient het aanbeveling het zoutniveau op minder dan halfvol te houden en vaker zout toe te voegen.

AANBEVOLEN ZOUT: Voor waterontharders bestemde zoutblokkjes, zoutkorrels, grof zeezout enz. met minder dan 1% onoplosbare onzuiverheden. Dit type zout bestaat uit hoogzuivere verdampde kristallen, soms geperst in de vorm van briketten.

KALIUMCHLORIDE (KCl): Ga als volgt te werk als u KCl-zout kiest:

- Stel 'Zoutsoort' op de elektronische regeleenheid in op 'KCl', zoals op pagina 49 te zien is.
- Plaats kaliumchloride (KCl) slechts met één zak tegelijk in de ontharder/refiner.

ZOUT WAARVAN GEBRUIK WORDT AFGERADEN: Niet aanbevolen zijn onder meer steenzout met veel onzuiverheden, blokszout, kristalzout, keukenzout en zout bestemd voor het smelten van ijs of het maken van roomijs.

EEN ZOUTBRUG BREKEN

Soms wordt een harde korst zout gevormd in de zoutbak. Dit wordt gewoonlijk veroorzaakt door hoge vochtigheid of het verkeerde soort zout. Wanneer dit gebeurt, ontstaat een lege ruimte tussen het water en het zout. Het zout lost dan niet op in het water en het harsbed wordt niet geregenereerd. Het resultaat is hard water.

Er kan zich een korst onder los zout bevinden. Gebruik een bezemsteel of vergelijkbaar gereedschap om dit te controleren (zie afb. 4). Steek de bezemsteel voorzichtig in het zout. Voelt u een hard object, dan is dit hoogstwaarschijnlijk een zoutbrug. Duw voorzichtig op meerdere plaatsen in de korst om deze te breken. Probeer de zoutbrug niet te breken door op de zoutbak te kloppen.

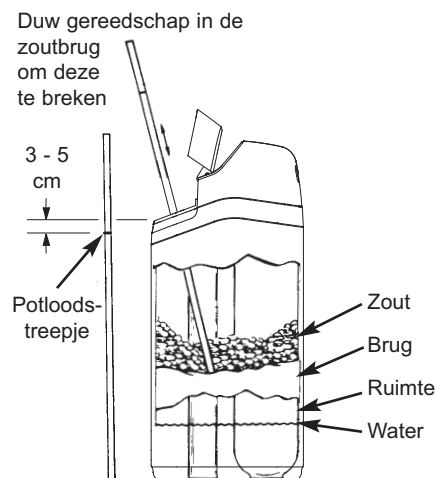

AFB. 4

INSTRUCTIES VOOR DESINFECTIE

In de fabriek is ervoor gezorgd dat uw EcoWater Systems ontharder/refiner schoon is gebleven. Tijdens verzending, opslag, installatie en gebruik is het echter mogelijk dat bacteriën in het apparaat raken. Om deze reden verdient het aanbeveling* de ontharder na installatie te desinfecteren:

1. Verwijder het deksel van de pekelbuis en giet ongeveer 40 ml (2 tot 3 eetlepels) huishoudbleekwater in de pekelbuis van de ontharder/refiner. U kunt kiezen uit diverse merknamen bleekwater. Plaats het deksel van de pekelbuis terug.
2. Start 'Onmiddellijke regeneratie' (zie pagina 49). Deze regeneratie trekt het bleekwater in de ontharder/refiner en erdoor.

*Aanbevolen door de Water Quality Association. Het kan zijn dat op bepaalde watervoorzieningen de apparaten van EcoWater Systems regelmatig moeten worden gedesinfecteerd.

NB: Er wordt een jaarlijkse onderhoudsbeurt voor de ontharder/refiner aanbevolen.

PROBLEMEN OPLOSSEN

PROBLEEM	OORZAAK	OPLOSSING
Geen zacht water	Er zit geen zout in de zoutbak.	Voeg zout toe en start 'Onmiddellijke regeneratie'.
	Er is een 'zoutbrug'.	Breek de zoutbrug (zie hierboven) en start 'Onmiddellijke regeneratie'.
	De transformator is niet aangesloten, de voedingsdraden zijn losgeraakt van de printplaat van de elektronische regeleenheid, er is een doorgebrande zekering, de stroomonderbreker staat uit.	Controleer of de voeding is onderbroken vanwege een van deze problemen en verhelp het probleem. Wanneer de voeding is hersteld, moet u de tijd instellen als de display het scherm 'Huidige tijd' weergeeft (zie pagina 50).
	De bypass staat in bypasspositie.	Zet de bypass in de werkstand (zie pagina 45).
	De afvoerslang van de klep is geheel of gedeeltelijk verstopt.	De afvoerslang mag geen knikken of scherpe bochten vertonen en niet te hoog zijn geplaatst.
Water is soms hard	Er is hard leidingwater gebruikt tijdens de regeneratie door de onjuiste instelling van de huidige tijd ('uur') of de regeneratietijd.	Controleer de weergegeven huidige tijd. Zie als deze niet juist is 'Huidige tijd ('uur') instellen' op pagina 50. Controleer de regeneratietijd zoals beschreven op pagina 49.
	De hardheidswaarde is te laag ingesteld.	Controleer aan de hand van 'Hardheid instellen' op pagina 50, de huidige hardheidsinstelling en verhoog zo nodig de waarde. Laat de hardheid van de watervoorziening zo nodig testen.
	Er wordt warm water gebruikt wanneer de ontharder/refiner geregenereert.	Probeer geen warm water te gebruiken tijdens regeneraties, omdat de boiler dan wordt gevuld met hard water.
Storingscode verschijnt	Er is een storing in de bedrading, de positieschakelaar, een klep, de motor of de printplaat van de elektronische regeleenheid.	Neem contact op met uw verkooppunt voor service.

Modele

**eVOLUTION Compact 100, eVOLUTION Compact 200,
eVOLUTION Boost 300, eVOLUTION Boost 400,
eVOLUTION Power 500, eVOLUTION Power 600,
eVOLUTION Refiner Boost, eVOLUTION Refiner Power**

SPIS TREŚCI strona

Wymogi dotyczące montażu	52
Wskazówki dotyczące bezpieczeństwa . . .	52
Ilustracje montażu	53
Programowanie uzdatniacza/ zmiękczacza	54-58
Dodawanie soli	59
Dezynfekcja	59
Rozwiązywanie problemów	59

WYMOGI DOTYCZĄCE MONTAŻU

- Montaż systemu powinien wykonać wyłącznie odpowiednio przeszkolony specjalista.
- Przed rozpoczęciem montażu należy sprawdzić, czy główny zawór doprowadzenia wody jest zamknięty.
- Niezbędne jest zainstalowanie zaworu by-pass EcoWater Systems lub 3-zaworowego systemu obejściowego. Zawory obejściowe umożliwiają odcięcie dopływu wody do uzdatniacza/zmiękczacza w celu dokonania niezbędnych napraw bez odcinania instalacji domowej.
- Niezbędny jest ściek dla popłuczyn z regeneracji. Preferowany jest odpływ podłogowy, zlokalizowany w pobliżu uzdatniacza/zmiękczacza EcoWater Systems. Inne opcje to wanna pralnicza, pionowa rura odpływowa itp.
- W zasięgu 2 metrów od uzdatniacza/zmiękczacza EcoWater Systems niezbędne jest uziemione, znajdujące się pod ciągłym napięciem gniazdo elektryczne o parametrach 220-240V, 50 Hz.
- Po zakończeniu montażu systemu należy wykonać test ciśnieniowy w celu wykrycia przecieków.
- Po wykonaniu testu ciśnieniowego należy wykonać regenerację ręczną.

WSKAZÓWKI DOTYCZĄCE BEZPIECZEŃSTWA

- Przed rozpoczęciem montażu należy zapoznać się z instrukcją oraz przygotować wymagane narzędzia i materiały.
- Montaż musi być zgodny z lokalnymi przepisami dotyczącymi instalacji wodociągowych i elektrycznych.
- We wszystkich lutowanych połączeniach należy używać wyłącznie bezołowiowego stopu lutowniczego i topnika.
- Z uzdatniaczem/zmiękczaczem wody należy obchodzić się ostrożnie. Urządzenia nie należy odwracać do góry nogami, upuszczać ani ustawiać na ostrych występkach.
- Uzdatniacza/zmiękczacza nie umieszczać:
 - w miejscach, w których mogą występować temperatury ujemne
 - w miejscach wystawionych na bezpośrednie działanie światła słonecznego
 - tam, gdzie urządzenie może być wystawione na działanie wilgotnych warunków atmosferycznych
- Nie poddawać uzdatnianiu wody o temperaturze powyżej 49°C.
- Minimalny wymagany przez uzdatniacz/zmiękczacza przepływ wody na wlocie wynosi 11 litrów na minutę.
- Maksymalne dozwolone ciśnienie wody na wlocie wynosi 8,6 bara. Jeżeli ciśnienie dzienne przekroczy 5,5 bara, ciśnienie nocne może przekroczyć maksymalną wartość. W razie potrzeby należy zastosować zawór redukcyjny.
- System wymaga zasilania prądem stałym 28 V. Należy zastosować dołączony do urządzenia zasilacz, i podłączyć go do zlokalizowanego w suchym miejscu gniazda domowego o parametrach 220 - 240 V, 50 Hz, które jest uziemione i odpowiednio zabezpieczone wyłącznikiem automatycznym lub bezpiecznikiem.
- Bez odpowiedniej dezynfekcji przed lub za urządzeniem, systemu nie należy używać do uzdatniania wody, która stwarza zagrożenie mikrobiologiczne lub której jakość nie jest znana.



Dyrektywa europejska 2002/96/WE wymaga, aby wszystkie urządzenia elektryczne i elektroniczne były utylizowane zgodnie z wymogami dotyczącymi zużytego sprzętu elektrycznego i elektronicznego (Waste Electrical and Electronic Equipment - WEEE). Dyrektywa ta oraz podobne przepisy prawne mają charakter krajowy i mogą różnić się w zależności od regionu. Aby pozbyć się sprzętu w prawidłowy sposób, należy zapoznać się z lokalnymi przepisami.

TYPOWA INSTALACJA

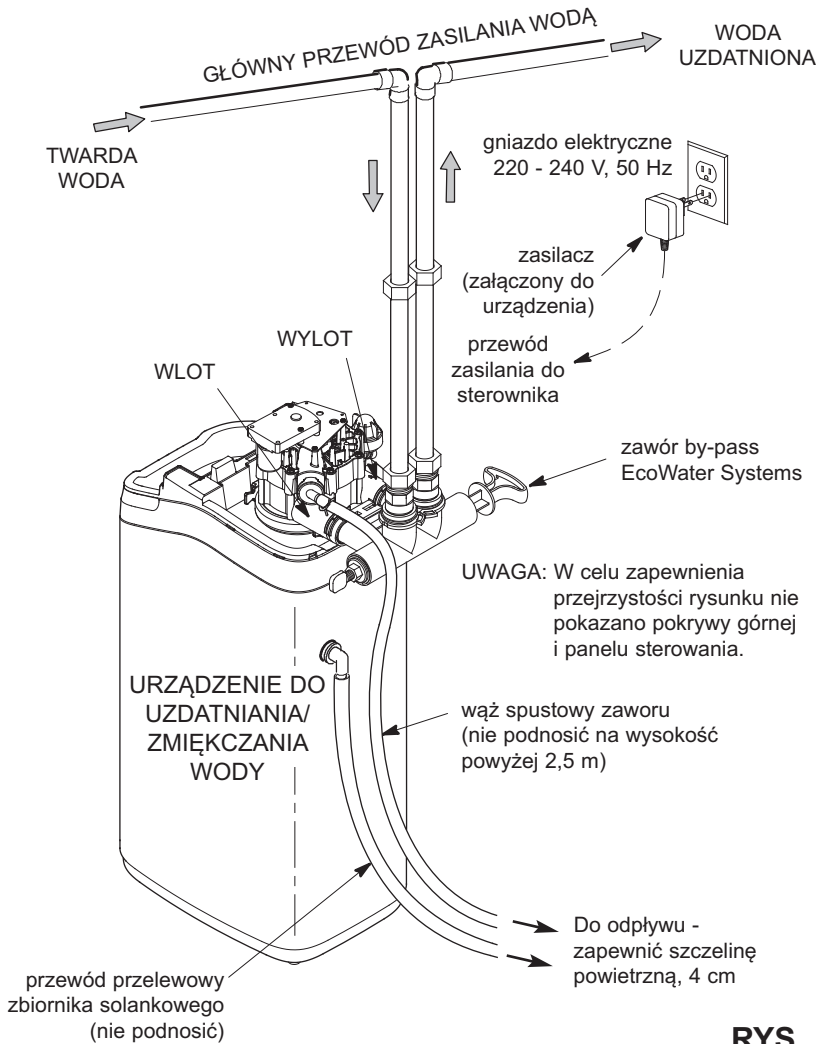

RYS. 1

OPCJE DOTYCZĄCE OBEJŚCIA

Zawór by-pass EcoWater Systems

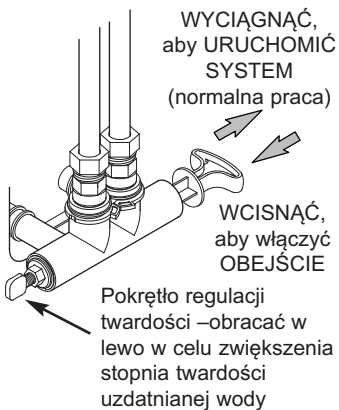

RYS. 2A

obejście 3-zaworowe

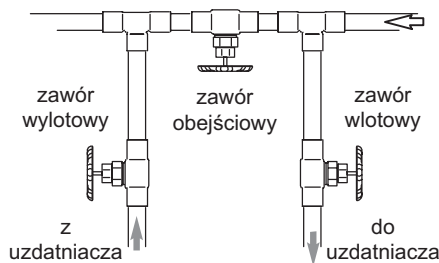

- aby URUCHOMIĆ SYSTEM:
 - otworzyć zawór wlotowy i wylotowy
 - zamknąć zawór obejściowy
- aby URUCHOMIĆ OBEJŚCIE:
 - zamknąć zawór wlotowy i wylotowy
 - otworzyć zawór obejściowy

RYS. 2B

ZAWÓR BY-PASS 1"

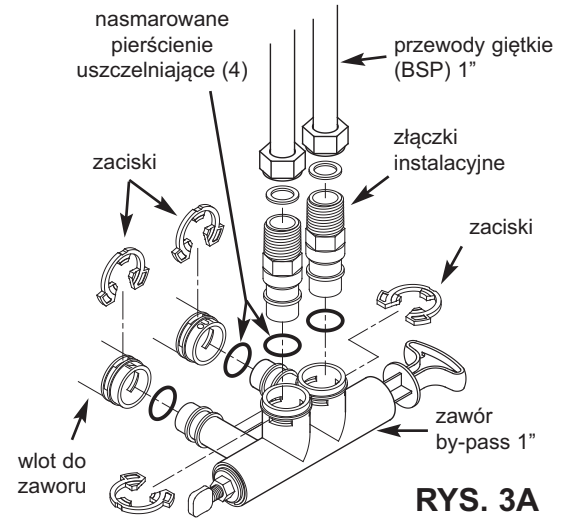

RYS. 3A

GWINTOWANY ZAWÓR BY-PASS 3/4"

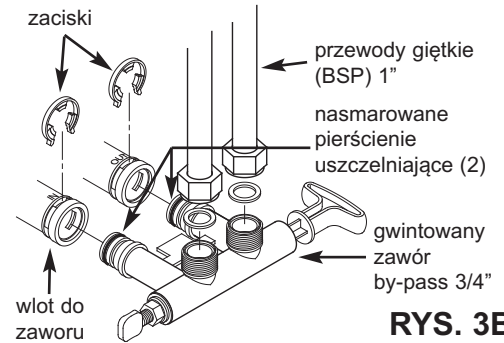

RYS. 3B

KLIPSOWY ZAWÓR BY-PASS 3/4"

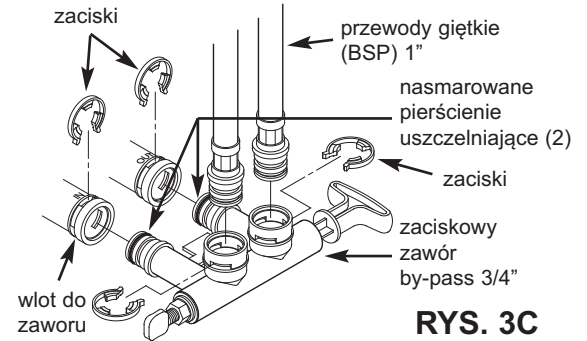

RYS. 3C

KOLANKA 3/4"

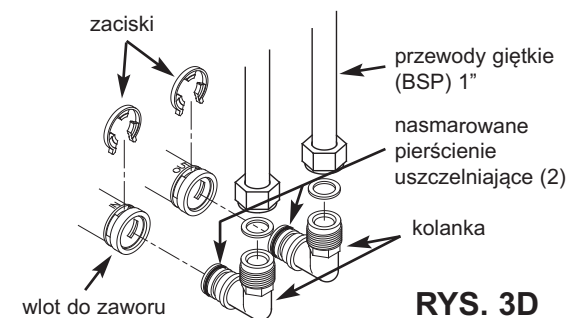

RYS. 3D

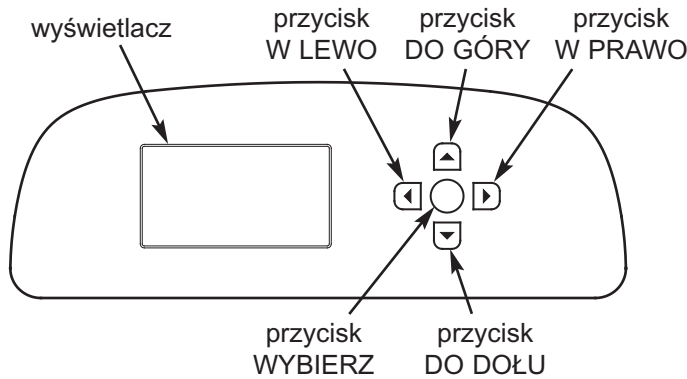

PROCEDURA USTAWIENIA

Po włączeniu urządzenia po raz pierwszy na ekranie pojawi się polecenie wprowadzenia podstawowych informacji dotyczących pracy.

- JĘZYK** Naciskać przycisk DO DOŁU (▼) lub DO GÓRY (▲), aby przejść do żądanego języka, a następnie dwukrotnie nacisnąć WYBIERZ (O).

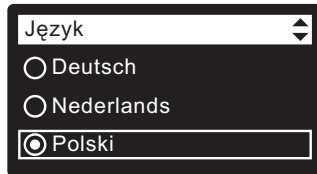

UWAGA: Można również pominąć Konfigurację połączenia bezprzewodowego i wykonać ją po zakończeniu czynności 6-11 Procedury ustawienia. Z **Menu głównego** przejść do pozycji **Ustawienia zaawansowane** i wybrać opcję **Konfiguracja ustawienia bezprzewodowego**.

- KONFIGURACJA USTAWIENIA BEZPRZEWODOWEGO** Wybrać sposób połączenia uzdatniacza wody do domowej sieci bezprzewodowej:

Przeglądarka: Podłączyć można za pośrednictwem przeglądarki na laptopie, tablecie lub telefonie. Przejść do czynności 4.
LUB

Przycisk: Jeżeli bezprzewodowy router użytkownika posiada przycisk **WPS** (Wi-Fi Protected Setup) lub **Push to Connect**, można przejść do czynności 3.

3. OPCJA PRZYCISK (WPS)

- Za pomocą przycisku WYBIERZ (O) wybrać **Przycisk (WPS)**. Na wyświetlaczu urządzenia do zmiękczenia wody pojawi się tekst „Naciśnij przycisk bezprzewodowego routera”.
- Nacisnąć na routerze przycisk WPS lub Push to Connect i zobaczyć, czy tekst zmieni się na „Podłączone”. Jeśli nie, anulować i użyć opcji przeglądarki.
- Zapisać kodowy klucz. Użytkownik musi zarejestrować swój system na stronie internetowej EcoWater. Przejść do czynności 5.

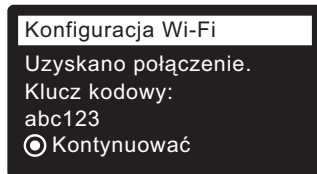
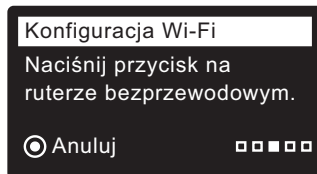
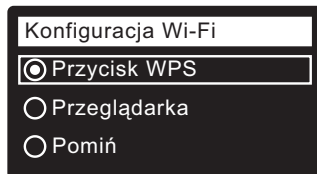

UWAGA: Jeżeli komunikat „Podłączone” zamiast kodowego klucza pokazuje „- - - - -” (kreski), być może router nie jest podłączony do Internetu. Należy sprawdzić, czy połączenie do Internetu za pomocą routera działa w przypadku laptopa lub innego urządzenia.

4. OPCJA PRZEGLĄDARKI

- Nacisnąć przycisk DO DOŁU (▼), aby przejść do opcji **Przeglądarka**.
- Nacisnąć dwukrotnie WYBIERZ (O). Na wyświetlaczu pojawi się tekst „Patrz instrukcja dot. podłączenia”.
- Na laptopie, tablecie lub telefonie aktywować widok znajdujących się w zasięgu bezprzewodowych sieci. Na przykład, na laptopie kliknąć ikonę połączenia bezprzewodowego, znajdującą się w prawym dolnym rogu ekranu. Na telefonie przejść do „Ustawień” i wyszukać „Wi-Fi”.
- Powinna być widoczna sieć o nazwie „H2O-”, po której następuje 12 znaków. Wybrać tę sieć, aby podłączyć do niej swoje urządzenie.
- Po podłączeniu urządzenia do sieci H2O przejść do przeglądarki internetowej i wpisać następujący adres URL: **192.168.0.1**, a następnie kliknąć Dalej oraz nacisnąć przycisk Enter.

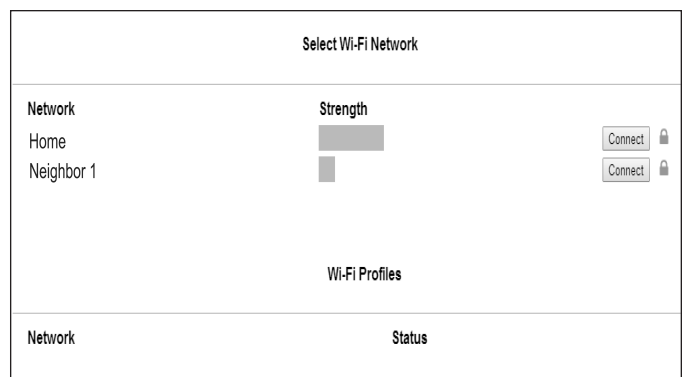
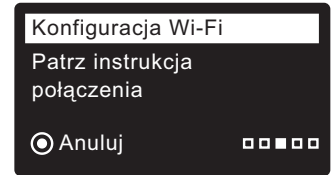
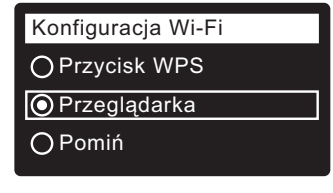

- Po wyświetleniu się przedstawionego wyżej ekranu, wybrać swoją domową sieć bezprzewodową i wprowadzić właściwe hasło.

ciąg dalszy

g. Na ekranie urządzenia do zmiękczenia powinien wyświetlić się tekst „Podłączone” oraz kodowy klucz.

h. Zapisać kodowy klucz. Użytkownik musi zarejestrować swój system na stronie internetowej EcoWater.

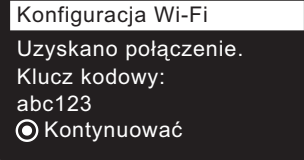

UWAGA: Jeżeli komunikat „Podłączone” zamiast kodowego klucza pokazuje „- - - - -” (kreski), być może router nie jest podłączony do Internetu. Należy sprawdzić, czy połączenie do Internetu za pomocą routera działa w przypadku laptopa lub innego urządzenia.

i. Na laptopie, tablecie lub telefonie powrócić do widoku znajdujących się w zasięgu sieci i upewnić się, że urządzenie jest podłączone do lokalnej sieci.

5. ZAKOŃCZ KONFIGUROWANIE ZMIĘKCZACZA

Po podłączeniu do sieci Wi-Fi i zapisaniu kodowanego klucza, nacisnąć WYBIERZ (O), aby kontynuować ustawianie.

6. JEDNOSTKI SYSTEMU

Nacisnąć WYBIERZ (O), aby wybrać system metryczny, albo za pomocą przycisku DO GÓRY (▲) przejść do angielskiego systemu jednostek i nacisnąć WYBIERZ (O).



7. BIEŻĄCA GODZINA

Za pomocą przycisku DO DOŁU (▼) lub DO GÓRY (▲) ustawić bieżącą godzinę. Przytrzymać przycisk, aby przyspieszyć.

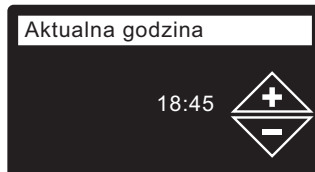

8. **TWARDOŚĆ** Nacisnąć przycisk DO GÓRY (▲) lub DO DOŁU (▼), aby ustawić wartość twardości wody.



9. **POZIOM SOLI (tylko urządzenia z dwoma zbiornikami bez czujnika poziomu soli)** Za pomocą przycisku DO GÓRY (▲) lub DO DOŁU (▼) ustawić poziom soli tak, aby odpowiadał najniższej liczbie widocznej na zbiorniku solanki powyżej soli.

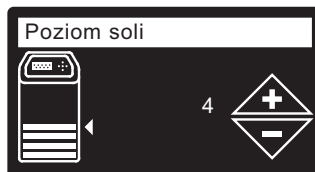

10. POZIOM ŻELAZA

Za pomocą przycisku DO GÓRY (▲) lub DO DOŁU (▼) ustawić zawartość żelaza w wodzie.



11. Po ukazaniu się na ekranie komunikatu „Ustawianie zakończone!”, nacisnąć WYBIERZ (O); urządzenie rozpocznie normalną pracę.

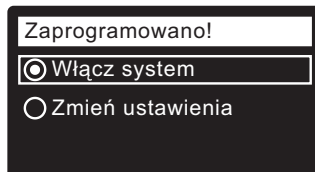

ZAREJESTRUJ SYSTEM

1. W przeglądarce internetowej wpisz następujący adres URL:
http://wifi.ecowater.com

2. Jeżeli użytkownik jest dealerem i posiada konto, należy zalogować się do swojego konta. Jeżeli użytkownik jest klientem, musi utworzyć nowe konto.

3. Należy postępować zgodnie ze wskazówkami na ekranach strony internetowej. Konieczne będzie wprowadzenie zapisanego wcześniej kodowego klucza. Jeżeli użytkownik będzie czekał zbyt długo z rejestracją, kod może ulec zmianie. Jest to funkcja zabezpieczająca. Należy odszukać nowy kodowy klucz, zgodnie ze wskazówką zawartą w poniższej uwadze.

UWAGA: Nowy kodowy klucz można znaleźć na sterowniku urządzenia do zmiękczenia, otwierając menu **Informacje o systemie** i wybierając **Dane połączenia bezprzewodowego**.

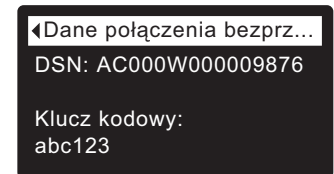
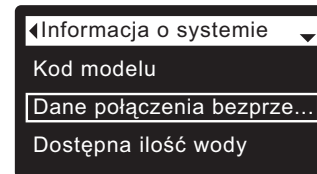

WGLĄD DO KONTA KLIENTA

W dowolnej chwili po utworzeniu konta klienta i zarejestrowaniu systemu można zajrzeć do konta, aby sprawdzić „główny panel informacyjny” urządzenia do zmiękczenia wody, zmienić ustawienia itd. W przeglądarce należy wpisać adres **http://wifi.ecowater.com** i zalogować się, korzystając z e-maila i hasła określonego podczas konfiguracji konta.

W JAKI SPOSÓB ODBYWA SIĘ WSPÓLDZIELENIE SYSTEMU POMIĘDZY DEALEREM I KLIENTEM

UWAGA: Współdzielenie systemu może odbywać się tylko z konta klienta, a nie konta dealera.

Systemy mogą być „współdzielone” pomiędzy dealerem i klientem. Jeżeli system jest współdzielony, dealer ma pełny dostęp do ekranów i ustawień tego systemu na stronie internetowej EcoWater Wi-Fi. Jeżeli system nie jest współdzielony, dealer ma dostęp tylko do ekranu „Zarządzanie alertami dealera” dla tego systemu.

Po utworzeniu przez dealera konta klienta, klient może udzielić dostępu dealerowi, od którego dokonał zakupu systemu.

Za zgodą, dealer może zrobić to za klienta. Aby to zrobić, dealer musi zalogować się jako klient, a nie dealer, korzystając z e-maila i hasła klienta, które zostało wprowadzone podczas tworzenia konta.

1. Należy zalogować się na stronie **http://wifi.ecowater.com** (e-mail i hasło klienta, a nie dealera).
2. Kliknąć zakładkę „Wsparcie” w górnej części strony głównej klienta.
3. Na ekranie **Wsparcie**, kliknąć przycisk „Zezwól”. Powinna nastąpić zmiana tekstu na „Odmów”.
4. System jest teraz współdzielony.

EKRANY NORMALNEJ PRACY / STATUSU

Podczas normalnej pracy na wyświetlaczu pojawią się w automatycznej sekwencji ekrany statusu.

Na ekranie „Stan połączenia bezprzewodowego” znak zaznaczenia wskazuje:

- ✓ **WiFi** - urządzenie do zmiękczenia jest podłączone do routera Wi-Fi.
- ✓ **Internet** - urządzenie do zmiękczenia jest podłączone do routera Wi-Fi, który z kolei jest podłączony do Internetu.

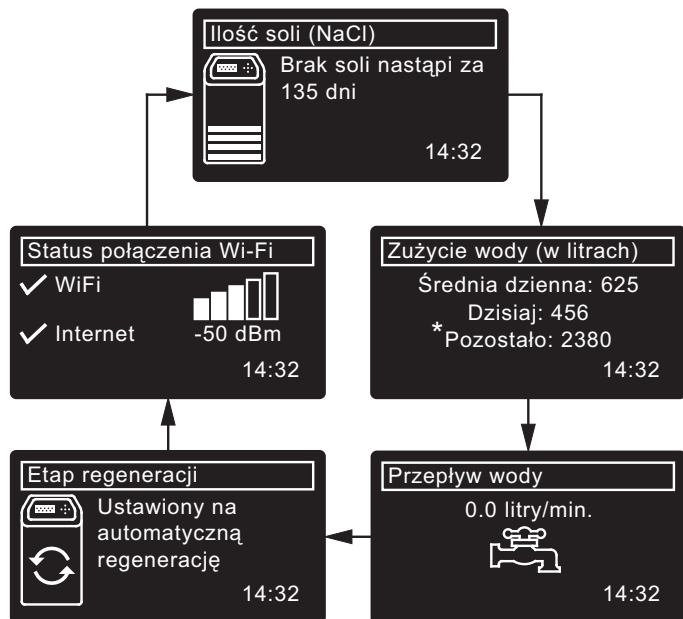

*Woda pozostała przed następną regeneracją.

INNE KOMUNIKATY, ALERTY I PRZYPOMNIENIA

Opisane wyżej ekrany statusu nie będą wyświetlane, gdy na wyświetlaczu pojawi się jedna z następujących pozycji:

- **Etap regeneracji** (wyświetlany podczas regeneracji, wskazuje ustawienie zaworu i pozostały czas)
- **Dodaj sól** lub **Brak soli** wskazuje na konieczność dodania soli (strona 59).
- Pojawienie się ekranu ustawienia **bieżącego czasu** zamiast ekranów statusu wskazuje na konieczność ustawienia godziny (strona 58).
- **Przypom. o przeglądzie** (skontaktować się z dealerem)
- **Wykryty błąd** (skontaktować się z dealerem)

MIGAJĄCY WYŚWIETLACZ

Miganie wyświetlacza oznacza, że zaistniał jeden z niżej wymienionych stanów:

- Konieczne jest dodanie soli
- Należy ustawić godzinę (nastąpiła utrata godziny)
- Minął termin przeglądu (przypomnienie o przeglądzie)
- Wystąpił błąd

Miganie wyświetlacza ustanie po naciśnięciu dowolnego przycisku. Jednakże rozpocznie się ono ponownie po północy, jeżeli nie została usunięta przyczyna (np. niski poziom soli).

MENU GŁÓWNE

Podczas normalnej pracy nacisnąć WYBIERZ (O), aby wyświetlić Menu główne. Obejmuje ono następujące pozycje:

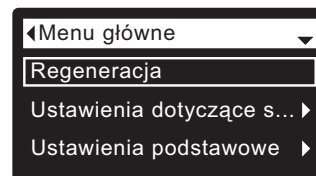

- **Regeneracja** (patrz strona 57)
- **Ustawienia dotyczące soli**
 - **Poziom soli**^① (patrz strona 57)
 - **Alarm niski poziom soli**
 - **Rodzaj soli** (patrz strona 57)
- **Ustawienia podstawowe**
 - **Aktualna godzina** (patrz strona 58)
 - **Twardość** (patrz strona 58)
 - **Poziom żelaza** (patrz strona 58)
 - **Godzina regeneracji** (patrz strona 57)
 - **Naprzemienne wyświetlanie**
- **Preferencje użytkownika**
 - **Język** (patrz strona 58)
 - **Tryb wyświetlania godziny**
 - **Jednostki objętości**
 - **Jednostki twardości**
 - **Jednostki wagi**
- **Informacja o systemie**
 - **Kod modelu**
 - **Dane połączenia bezprzewodowego**
 - **Dostępna ilość wody**
 - **Średnie dzienne zużycie wody**
 - **Dzienne zużycie wody**
 - **Ilość zużytej wody**
 - **Aktualny przepływ wody**
 - **Liczba dni podłączenia urządzenia do zasilania**
 - **Ostatnia regeneracja**
 - **Liczba regeneracji**
- **Ustawienia zaawansowane**
 - **Czas trwania cyklu**
 - **Czas trwania płukania w przeciwnym kierunku**^②
 - **Dodatkowy czas przepływu wstecznego**^③
 - **Dodatkowe płukanie w przeciwnym kierunku (wł/wył)**
 - **Czas dodatk. płuk. w przeciwnym kierunku**
 - **Czas trwania szybkiego płukania**^②
 - **Dodatkowy czas szybkiego płukania**^③
 - **Funkcje dodatkowe**
 - **Tryb oszczędnego zużycia soli**
 - **Maksymalna ilość dni pomiędzy regeneracjami**
 - **Dodatkowe wyjście**
 - **Wymag. przepływ wody przed dozowaniem**^④
 - **Czas dozowania preparatu chemicznego**^④
 - **97% - autoregeneracja zmiękczacza**
 - **Przypom. o przeglądzie**
 - **Wykrywanie i usuwanie usterek**
 - **Diagnostyka**
 - **Zmiany ustawień**
 - **Kalibracja SLS**^⑤
 - **Konfiguracja Wi-Fi** (patrz str. 54-55)

① Wyświetlane tylko na modelach 2-zbiornikowych bez czujnika poziomu soli.

② Tylko na urządzeniach do zmiękczenia.

③ Tylko na urządzeniach do uzdatniania.

④ Wyświetlane tylko, gdy sterowanie pomocnicze jest ustawione na środek chemiczny.

⑤ Wyświetlane tylko na modelach wyposażonych w czujnik poziomu soli.

RĘCZNE USTAWIENIE POZIOMU SOLI (Tylko dwuzbiornikowy Model 600 Power)

Funkcja ta jest aktywna tylko w urządzeniach bez czujnika poziomu soli, podłączonych do elektronicznego sterownika. Modele jednokolumnowe (bez osobnego zbiornika na solankę) wyposażone są w wewnętrzny czujnik, który automatycznie odmierza poziom soli w zbiorniku. Poziom soli jest wyświetlany na naprzemiennie pojawiającym się ekranie stanu soli; na jego podstawie elektroniczny sterownik oblicza liczbę dni, po której nastąpi opróżnienie.

W dwuzbiornikowym urządzeniu Model 600 Power każdorazowo po dodaniu soli należy wprowadzić liczbę dla poziomu soli:

1. Nacisnąć WYBIERZ (O), aby przejść do **Menu głównego**.
2. Przejść do ekranu **Ustawienia soli**.
3. Przejść do ekranu **Poziom soli**.
4. Dodać sól i wyrównać jej powierzchnię; obserwować skalę ze wskaźnikami na zbiorniku solanki. Nacisnąć przycisk DO GÓRY (▲) lub DO DOŁU (▼), aby ustawić na najniższej liczbie widocznej powyżej soli.
5. Nacisnąć WYBIERZ (O), a następnie nacisnąć kilkakrotnie przycisk W LEWO (◀), aby powrócić do ekranów statusu.

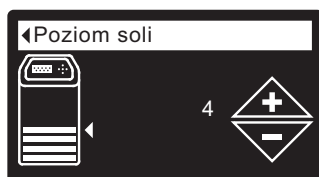
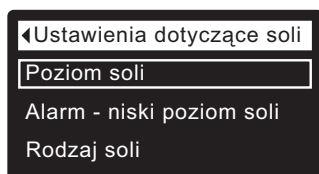
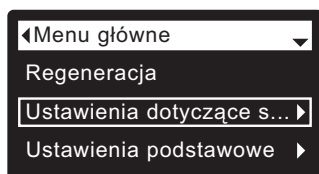

USTAWIENIE RODZAJU SOLI

Ustawieniem domyślnym jest NaCl (chlorek sodu). Wybór KCl (chlorek potasu) powoduje wydłużenie czasu napełnienia i powolnego płukania. Aby zmienić to ustawienie:

1. Nacisnąć WYBIERZ (O), aby przejść do **Menu głównego**.
2. Przejść do ekranu **Rodzaj soli**.
3. Przejść do ekranu **Poziom soli**.
4. Nacisnąć przycisk DO DOŁU (▼) lub DO GÓRY (▲), aby przejść do innego rodzaju soli.
5. Nacisnąć WYBIERZ (O), a następnie nacisnąć kilkakrotnie przycisk W LEWO (◀), aby powrócić do ekranów statusu.

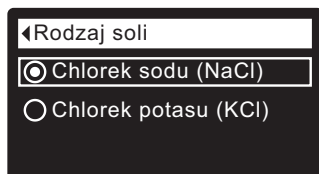
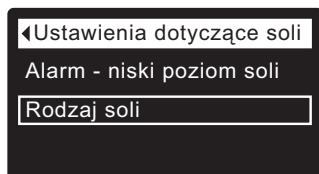
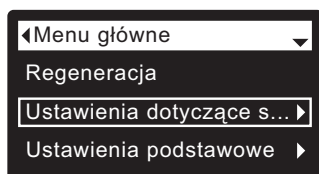

REGENERACJA RĘCZNA

Procedurę tę można wykonać w celu zapewnienia odpowiedniej ilości uzdatnionej wody w okresach wyjątkowo wysokiego zużycia wody. Na przykład, gdy użytkownik przyjmuje gości, uzdatniona woda może się skończyć, zanim przeprowadzona zostanie następna automatyczna regeneracja.

Regeneracja ręczna odnowi zapas uzdatnionej wody w ilości 100%. Po długich okresach braku zużycia wody (wakacje itd.), zaleca się przeprowadzenie regeneracji.

1. Nacisnąć WYBIERZ (O), aby przejść do **Menu głównego**.
2. Przejść do ekranu **Regeneracja**.
3. Przejść do opcji **Regeneracja natychmiastowa** i nacisnąć WYBIERZ (O), aby natychmiast rozpocząć regenerację. Ukaże się ekran Etap regeneracji, który będzie wyświetlany do chwili zakończenia procesu regeneracji; można nacisnąć dwukrotnie przycisk W LEWO (◀), aby powrócić do ekranów statusu.

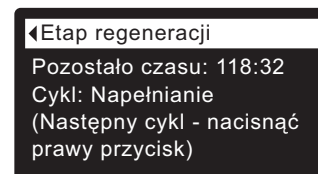
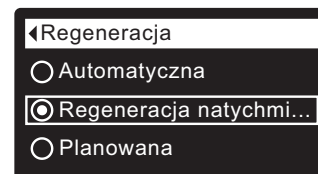
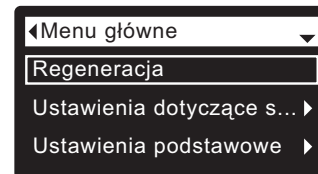

Inne opcje dotyczące regeneracji:

- **Automatyczna** powoduje skasowanie zaplanowanej regeneracji (jeśli proces jeszcze się nie rozpoczął) i wyznaczenie przez sterownik elektroniczny czasu następnej regeneracji.
- **Planowana** powoduje ustawienie rozpoczęcia regeneracji o określonej, ustawionej godzinie (patrz niżej).

USTAWIENIE CZASU ROZPOCZĘCIA REGENERACJI

Wartością domyślną jest 02:00 (2:00 rano).

Aby zmienić to ustawienie:

1. Nacisnąć WYBIERZ (O), aby przejść do **Menu głównego**.
2. Przejść do ekranu **Ustawienia podstawowe**.
3. Przejść do ekranu **Godzina regeneracji**.
4. Nacisnąć przycisk DO DOŁU (▼) lub DO GÓRY (▲), aby ustawić godzinę rozpoczęcia regeneracji. Przytrzymać przycisk, aby przyspieszyć.
5. Nacisnąć WYBIERZ (O), a następnie nacisnąć kilkakrotnie przycisk W LEWO (◀), aby powrócić do ekranów statusu.

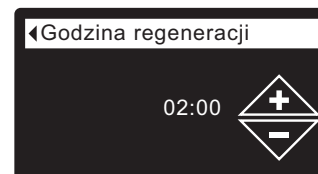
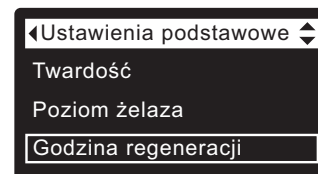
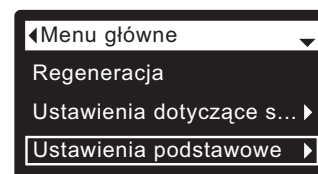

USTAWIENIE AKTUALNEJ GODZINY

Zwykle wykonywane podczas konfigurowania systemu.

Aby zmienić to ustawienie:

1. Nacisnąć WYBIERZ (O), aby przejść do **Menu głównego**.
2. Przejść do ekranu **Ustawienia podstawowe**.
3. Przejść do ekranu **Aktualna godzina**.
4. Nacisnąć przycisk DO DOŁU (▼) lub DO GÓRY (▲), aby ustawić aktualną godzinę. Przytrzymać przycisk, aby przyspieszyć.
5. Nacisnąć WYBIERZ (O), a następnie nacisnąć kilkakrotnie przycisk W LEWO (◀), aby powrócić do ekranów statusu.

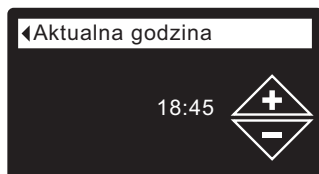
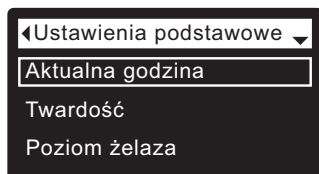
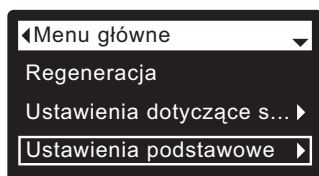

USTAWIENIE JĘZYKA

Zwykle wykonywane podczas konfigurowania systemu.

Aby zmienić to ustawienie:

1. Nacisnąć WYBIERZ (O), aby przejść do **Menu głównego**.
2. Przejść do ekranu **Preferencje użytkownika**.
3. Przejść do ekranu **Język**.
4. Nacisnąć przycisk DO DOŁU (▼) lub DO GÓRY (▲), aby przejść do wybranego języka. Wyboru można dokonać spośród następujących języków: angielski, hiszpański, francuski, włoski, niemiecki, holenderski, polski, rosyjski, węgierski, turecki, litewski, grecki, rumuński, czeski, słowacki, bułgarski, serbski lub chorwacki.
5. Nacisnąć dwukrotnie WYBIERZ (O), a następnie nacisnąć kilkakrotnie przycisk W LEWO (◀), aby powrócić do ekranów statusu.

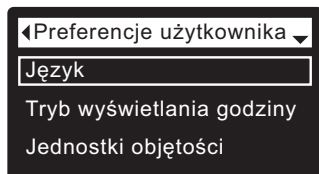
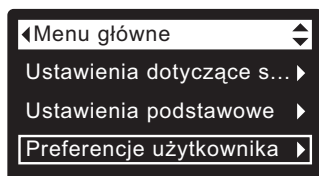

ZMIANA JĘZYKA NA INNY:

Na ekranie statusu nacisnąć WYBIERZ (O). Nacisnąć trzykrotnie przycisk DO DOŁU (▼), a następnie dwukrotnie przycisk WYBIERZ (O). Nacisnąć przycisk DO DOŁU (▼) lub DO GÓRY (▲), aby przewinąć do wybranego języka (patrz lista poniżej), a następnie nacisnąć dwukrotnie WYBIERZ (O). Nacisnąć dwukrotnie przycisk W LEWO (◀), aby wyjść ze wszystkich menu.

Języki wymienione są w następującej kolejności: angielski, hiszpański, francuski, włoski, niemiecki, holenderski, polski, rosyjski, węgierski, turecki, litewski, grecki, rumuński, czeski, słowacki, bułgarski, serbski, chorwacki.

USTAWIENIE TWARDOŚCI

Zwykle wykonywane podczas konfigurowania systemu.

Aby zmienić to ustawienie:

1. Nacisnąć WYBIERZ (O), aby przejść do **Menu głównego**.
2. Przejść do ekranu **Ustawienia podstawowe**.
3. Przejść do ekranu **Twardość**.
4. Nacisnąć przycisk DO DOŁU (▼) lub DO GÓRY (▲), aby ustawić twardość wody.
Zmiana jednostek:
1 grain = 1°dH
10 ppm = 1°f
5. Nacisnąć WYBIERZ (O), a następnie nacisnąć kilkakrotnie przycisk W LEWO (◀), aby powrócić do ekranów statusu.

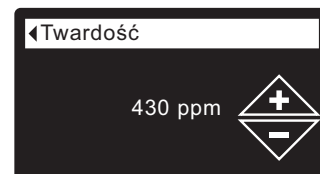
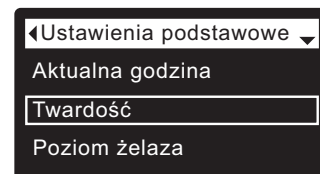
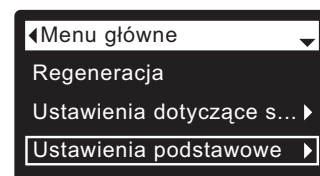

UWAGA: Nie należy zwiększać ustawienia twardości w celu skompensowania obecności żelaza w wodzie. Po ustawieniu poziomu żelaza kompensację automatycznie wykonuje elektroniczny sterownik (patrz niżej).

USTAWIENIE POZIOMU ŻELAZA

Zwykle wykonywane podczas konfigurowania systemu.

Aby zmienić to ustawienie:

1. Nacisnąć WYBIERZ (O), aby przejść do **Menu głównego**.
2. Przejść do ekranu **Ustawienia podstawowe**.
3. Przejść do ekranu **Poziom żelaza**.
4. Nacisnąć przycisk DO DOŁU (▼) lub DO GÓRY (▲), aby ustawić wartość dla zawartości żelaza w wodzie.
3 grains = 1ppm żelaza w wodzie
5. Nacisnąć WYBIERZ (O), a następnie nacisnąć kilkakrotnie przycisk W LEWO (◀), aby powrócić do ekranów statusu.

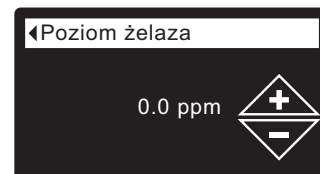
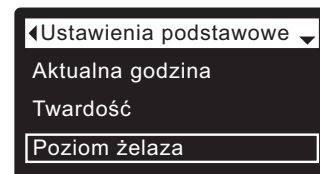
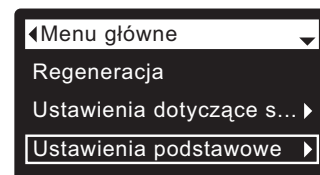

DODAWANIE SOLI

Jeżeli przed dodaniem soli uzdatniacz/zmiękcacz zużyje cały jej zapas, woda na wylocie będzie twarda. Modele jednokolumnowe wyposażone są w automatyczny czujnik poziomu soli. W dwuzbiornikowym urządzeniu Model 600 Power należy częściej unosić pokrywę zbiornika solanki w celu sprawdzenia poziomu soli. Poziom soli można monitorować również za pośrednictwem konta Wi-Fi. Podczas dodawania soli na studzience solankowej musi znajdować się pokrywa.

DWUZBIORNIKOWY MODEL 600 POWER: Po dodaniu soli i wyrównaniu jej powierzchni należy zawsze ustawić wartość poziomu soli na sterowniku elektronicznym, tak jak to opisano na stronie 57.

UWAGA: W miejscach o wysokiej wilgotności najkorzystniejszym rozwiązaniem jest utrzymywanie poziomu soli poniżej połowy i częste jej dodawanie.

ZALECANA SÓL: Sól tabletkowana przeznaczona do uzdatniaczy wody.

CHLOREK POTASU (KCl): Jeżeli zostanie wybrana sól KCl:

- Na elektronicznym sterowniku ustawić „Rodzaj soli” jako KCl, tak jak to przedstawiono na stronie 57.
- Jednorazowo w uzdatniaczu/zmiękcaczu należy umieszczać tylko jedną torbę chlorku potasu (KCl).

SÓL, STOSOWANIA KTÓREJ SIĘ NIE ZALECA: Nie zaleca się stosowania soli kamienniej o dużej zawartości zanieczyszczeń, soli bryłowej, stołowej, do topienia lodu lub produkcji lodów itd.

ŁAMANIE MOSTU SOLNEGO

Czasem w zbiorniku solanki formuje się twarda powłoka lub „most” solny. Przyczyną zwykle jest wysoka wilgotność lub użycie niewłaściwego rodzaju soli. Gdy zaistnieje taka sytuacja, pomiędzy wodą a solą powstaje pusta przestrzeń. W rezultacie nie nastąpi rozpuszczenie się soli w wodzie, nie odbędzie się regeneracja i woda na wylocie będzie twarda.

Pod solą ziarnistą może uformować się most. Do sprawdzenia można użyć uchwytu szczotki lub podobnego narzędzia (patrz Rysunek 4). Ostrożnie pchnąć most do dołu na sól. Jeżeli wyczuwalna jest twarda przeszkoda, jest to najprawdopodobniej most. Ostrożnie pchnąć most w kilku miejscach, aby go skruszyć. Nie należy podejmować prób skruszenia mostu poprzez uderzanie w zbiornik z solą.

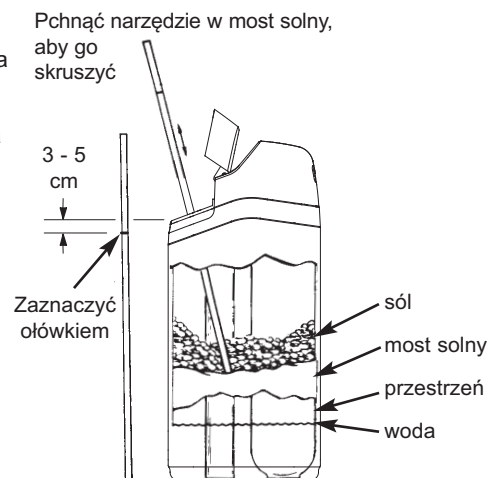

RYS. 4

INSTRUKCJA DEZYNFEKCJI

W zakładzie produkcyjnym zadbano, aby uzdatniacz/zmiękcacz EcoWater Systems został poddany odpowiedniej dezynfekcji. Jednakże podczas transportu, przechowywania, montażu i eksploatacji do urządzenia mogą przedostać się bakterie. Z tego powodu podczas instalacji zaleca się* przeprowadzenie odkażania:

1. Zdjąć pokrywę ze zbiornika solanki i wlać do niego około 40 ml (2 do 3 łyżek) zwykłego wybielacza, przeznaczonego do użytku domowego. Dostępnych jest szereg marek wybielaczy, np. Clorox. Założyć ponownie pokrywę zbiornika.
2. Zainicjować proces „Regeneracji natychmiastowej” (patrz strona 57). Proces regeneracji spowoduje wejście i przejście wybielacza przez uzdatniacz/zmiękcacz.

*Zalecane przez Stowarzyszenie na rzecz Jakości Wody (Water Quality Association). W przypadku korzystania z niektórych źródeł wody urządzenie EcoWater Systems może wymagać okresowej dezynfekcji.

UWAGA: Zalecamy coroczną konserwację urządzenia.

ROZWIĄZYWANIE PROBLEMÓW

PROBLEM	PRZYCZYNA	METODA USUNIĘCIA
Brak miękkiej wody	Brak soli w zbiorniku.	Dodać sól, a następnie zainicjować proces „Regeneracji natychmiastowej”.
	Powstał „most” solny.	Skruszyć most solny (patrz wyżej), a następnie zainicjować proces „Regeneracji natychmiastowej”.
	Odłączony zasilacz, kabel zasilania odłączony od elektronicznej płyty sterowania, wyskoczył bezpiecznik, wyłączony wyłącznik mocy.	Sprawdzić, czy z wymienionych powodów nie wystąpiła przerwa w zasilaniu i skorygować problem. Po przywróceniu zasilania ustawić czas, jeśli na wyświetlaczu pojawił się ekran „Aktualna godzina” (patrz strona 58).
	Zawór by-pass w położeniu obejścia.	Ustawić zawór by-pass w położeniu "normalna praca" (patrz strona 53).
Czasami woda jest twarda	Podczas regeneracji używana jest twarda woda obejściowa, ze względu na nieprawidłowe ustawienie aktualnego czasu lub czasu regeneracji.	Sprawdzić na wyświetlaczu aktualną godzinę. Jeżeli jest nieprawidłowa, sprawdzić w części „Ustawienie aktualnej godziny” na stronie 58. Sprawdzić czas regeneracji, tak jak to opisano na stronie 57.
	Twardość ustawiona jest na zbyt niską wartość.	Odwołać się do części „Ustawienie twardości” na stronie 58 i sprawdzić aktualne ustawienie twardości – W razie potrzeby podwyższyć. W razie potrzeby zwrócić się o sprawdzenie twardości wody na dopływie.
	Podczas regeneracji w uzdatniaczu/zmiękcaczu używana jest ciepła woda.	Podczas cyklu regeneracji unikać używania ciepłej wody, ponieważ podgrzewacz wody napełnia się wtedy twardą wodą.
Wyświetlany kod błędu	Uszkodzenie przewodów, mikrowyłącznika, silnika lub elektronicznej płyty sterującej.	Skontaktować się ze sprzedawcą w sprawie naprawy.

Модели

eVOLUTION Compact 100, eVOLUTION Compact 200,
eVOLUTION Boost 300, eVOLUTION Boost 400,
eVOLUTION Power 500, eVOLUTION Power 600,
eVOLUTION Refiner Boost, eVOLUTION Refiner Power

СОДЕРЖАНИЕ

Страница

Требования к установке	60
Указания по безопасности	60
Схемы установки	61
Программирование умягчителя/ очистителя	62-66
Добавление соли	67
Очистка	67
Устранение неисправностей	67

ТРЕБОВАНИЯ К УСТАНОВКЕ

- Установка должна выполняться специалистом, прошедшим специальную подготовку.
- Перед началом установки убедитесь, что основная подача воды отключена.
- Обязательно установите байпасный клапан или 3-клапанную байпасную систему производства компании EcoWater Systems. Байпасный клапан позволяет при необходимости отключать подачу воды в умягчитель/очиститель для выполнения ремонта, при этом в водопроводных трубах вода остается.
- Для слива воды необходимо сливное отверстие. Предпочтительно сливное отверстие в полу, рядом с умягчителем/очистителем EcoWater Systems. Также можно использовать водозаборную трубу, раковину для стирки и т.д.
- На расстоянии 2 метров от умягчителя/очистителя EcoWater Systems, в сухом месте должна быть расположена заземленная электрическая розетка с непрерывным питанием 220-240 В, 50 Гц.
- После завершения установки системы выполните проверку под давлением с целью обнаружения возможных утечек.
- После завершения проверки под давлением выполните регенерацию вручную.

УКАЗАНИЯ ПО БЕЗОПАСНОСТИ

- Перед началом установки прочитайте руководство и подготовьте необходимые инструменты и материалы.
- Установка должна выполняться в соответствии с нормами слесарно-водопроводных и электротехнических работ.
- Для всех соединений с мягкой пайкой используйте только не содержащий свинец припой и паяльный флюс.
- Обращайтесь с умягчителем/очистителем аккуратно. Не переворачивайте его, не роняйте и не размещайте на острых выступах.
- Не размещайте умягчитель/очиститель в местах:
 - где возможна низкая температура воздуха.
 - в условиях прямого солнечного освещения.
 - в условиях, где может быть сыро.
- Не пытайтесь обрабатывать воду, температура которой превышает 49°C.
- Для умягчителя/очистителя требуется скорость потока не менее 11 литров в минуту через впускной клапан.
- Максимальное допустимое давление воды для впускного клапана составляет 8,6 бар. Если днем давление превышает 5,5 бар, ночью оно может превышать допустимый максимальный уровень. При необходимости используйте редукционный клапан.
- Система работает от электрического питания номиналом 28 В постоянного тока. Обязательно используйте входящий в комплект блок питания; вставьте его в обычную розетку номиналом 220-240 В, 50 Гц, обязательно расположенную в сухом месте, заземленную, с должным предохранительным устройством от сверхтоков.
- Система не предназначена для обработки воды, которая небезопасна согласно микробиологической оценке, либо воды, качество которой неизвестно, без соответствующей дезинфекции до или после обработки системой.



Директива Европейского Союза 2002/96/ЕС требует, чтобы любое электрическое или электронное оборудование утилизировалось в соответствии с обязательными положениями об утилизации электронного и электрического оборудования (WEEE). Данная директива или подобные ей законодательные акты действуют на территории всего государства, причем требования могут отличаться в зависимости от региона. Для правильной утилизации данного оборудования руководствуйтесь законодательными актами вашего государства и региона.

СТАНДАРТНАЯ УСТАНОВКА



РИС. 1

ФУНКЦИИ БАЙПАСНОГО КЛАПАНА

Байпасный клапан EcoWater Systems

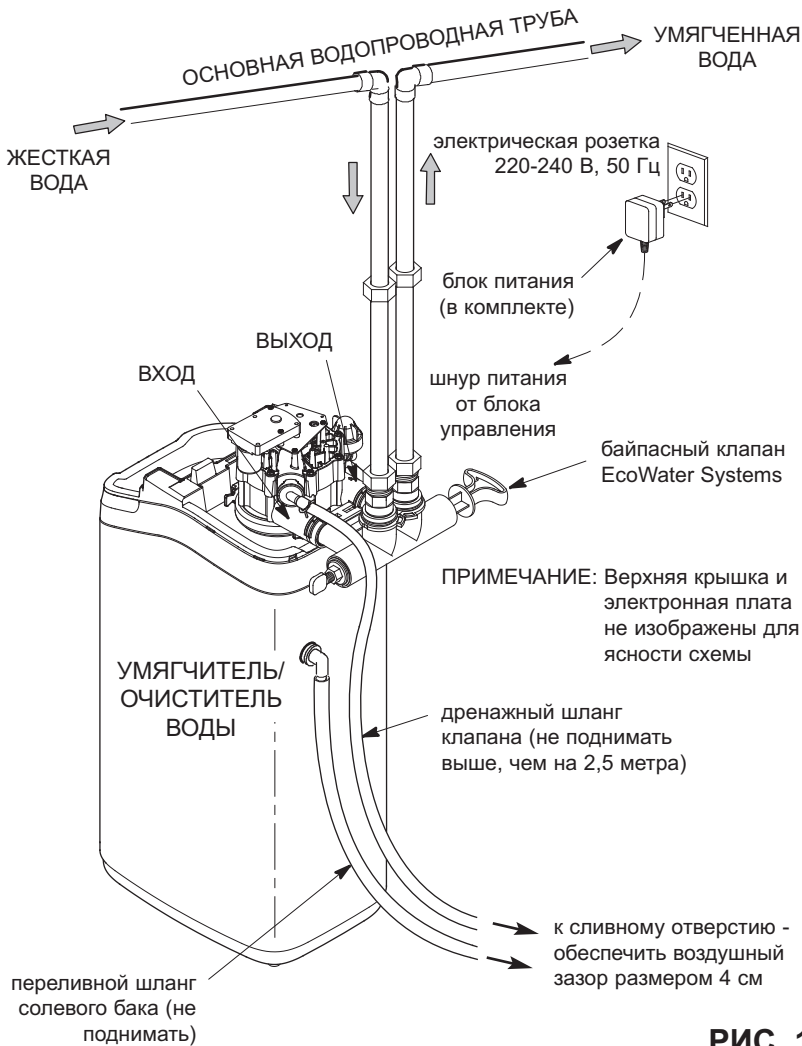

РИС. 2А

3-клапанная байпасная система

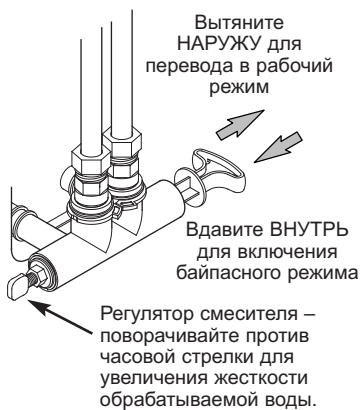
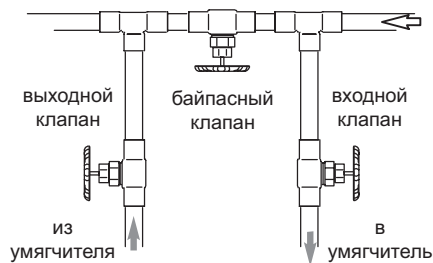

- в рабочем режиме:
 - откройте впускной и выпускной клапаны
 - закройте байпасный клапан
- для включения байпасного КЛАПАНА:
 - закройте входной и выходной клапаны
 - откройте байпасный клапан

РИС. 2В

БАЙПАСНЫЙ КЛАПАН 1"



РИС. 3А

БАЙПАСНЫЙ КЛАПАН С РЕЗЬБОЙ 3/4"

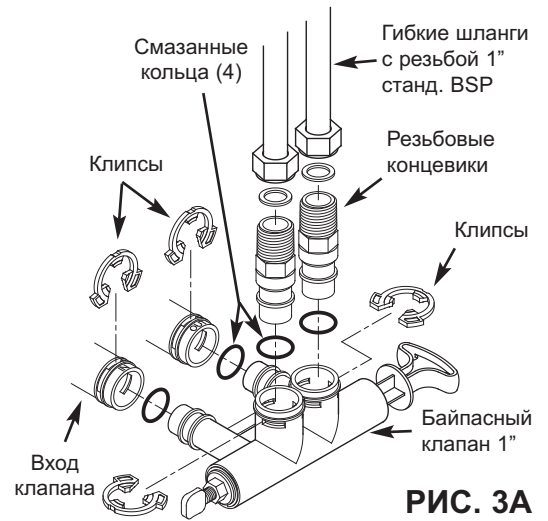

РИС. 3В

БАЙПАСНЫЙ КЛАПАН 3/4" С ЗАЖИМАМИ

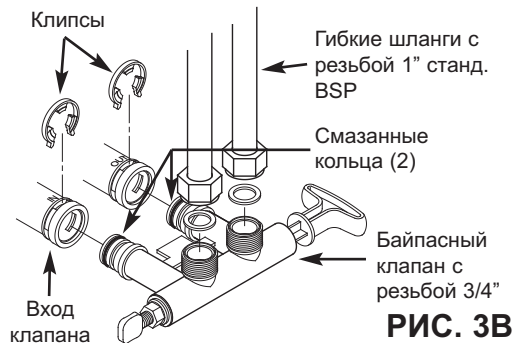

РИС. 3С

КОЛЕНЧАТЫЕ ПАТРУБКИ 3/4"



РИС. 3Д

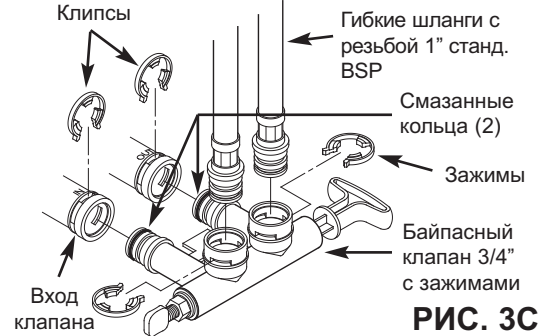

ПРОЦЕДУРА НАСТРОЙКИ

Когда блок подключается к питанию впервые, вы увидите напоминание о введении базовой информации по эксплуатации.

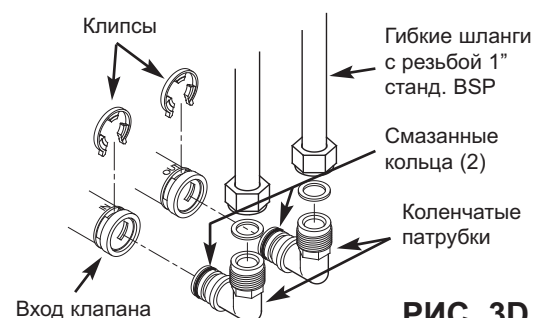
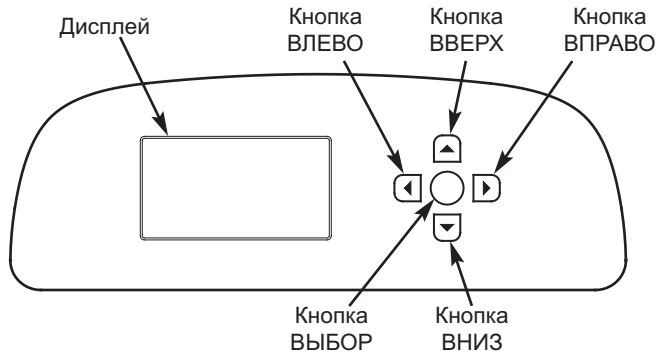
1. LANGUAGE (ЯЗЫК)

Нажимая кнопку ВНИЗ (▼) или ВВЕРХ (▲), перейдите к нужному языку; затем дважды нажмите кнопку ВЫБОР (○).

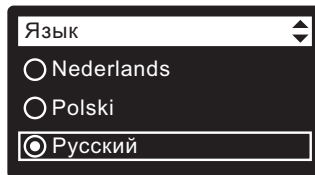

ПРИМЕЧАНИЕ: Можно пропустить настройку беспроводного соединения и выполнить ее после завершения шагов 6-11 процедуры настройки. Из меню **Main menu** (Главное меню) перейдите вниз к пункту **Advanced settings** (Дополнительные настройки) и выберите пункт **Wireless setup** (Настройка беспроводного соединения).

2. WIRELESS SETUP (НАСТРОЙКА БЕСПРОВОДНОГО СОЕДИНЕНИЯ)

Выберите способ подключения умягчителя к домашней беспроводной сети:

С помощью браузера: Можно подключиться с помощью браузера, установленного на вашем ноутбуке, планшете или телефоне. Перейдите к шагу 4.

ИЛИ

С помощью кнопки на маршрутизаторе: Если на вашем беспроводном маршрутизаторе есть кнопка WPS (Стандарт безопасной настройки беспроводной сети) или Push to Connect, можно перейти к шагу 3.

3. ВАРИАНТ НАСТРОЙКИ С ПОМОЩЬЮ КНОПКИ WPS

а. С помощью кнопки ВЫБОР (○) выберите вариант **Pushbutton (WPS)** (Кнопка WPS). На дисплее умягчителя отобразится надпись «Push wireless router button» («Нажмите кнопку на беспроводном маршрутизаторе»).

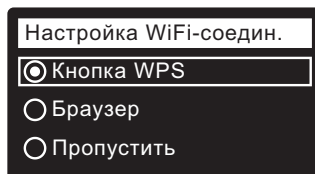

б. Нажмите на маршрутизаторе кнопку WPS (Стандарт безопасной настройки беспроводной сети) или Push to Connect (Соединение нажатием) и подождите, пока на дисплее умягчителя отобразится надпись «Connected» («Соединение установлено»). Если этого не произойдет, отмените действие и используйте вариант настройки с помощью браузера.

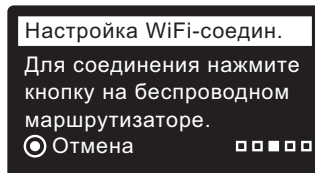

в. Запишите код ключа. Он понадобится при регистрации системы на веб-сайте компании EcoWater. Перейдите к шагу 5.

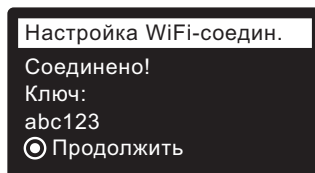

ПРИМЕЧАНИЕ: Если под сообщением «Connected» («Соединение установлено») вместо кода ключа отображаются черточки (-----), то возможно, ваш маршрутизатор не подключен к Интернету. Проверьте подключение маршрутизатора к Интернету с помощью ноутбука или другого устройства.

4. ВАРИАНТ НАСТРОЙКИ С ПОМОЩЬЮ БРАУЗЕРА

а. Нажмите кнопку ВНИЗ (▼) для перехода к варианту **Browser** (Браузер).

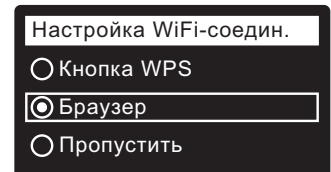

б. Дважды нажмите кнопку ВЫБОР (○). На дисплее умягчителя отобразится сообщение «See connection instructions» («См. инструкции по подключению»).

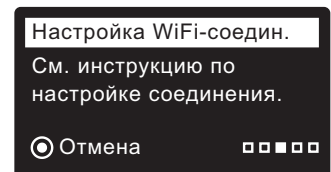

в. На ноутбуке, планшете или телефоне отобразится список доступных беспроводных сетей. Например, на ноутбуке нажмите на значок беспроводной сети в правом нижнем углу экрана. В меню телефона перейдите в раздел «Настройки» и найдите пункт «Беспроводные сети».



д. Вы должны увидеть название сети, которое начинается с «H2O-», после чего следуют 12 символов. Выберите эту сеть и подключите к ней ваше устройство.

е. Как только устройство будет подключено к сети H2O, перейдите в интернет-браузер и введите этот URL-адрес: **192.168.0.1**, затем нажмите кнопку «Перейти» или клавишу ввода.

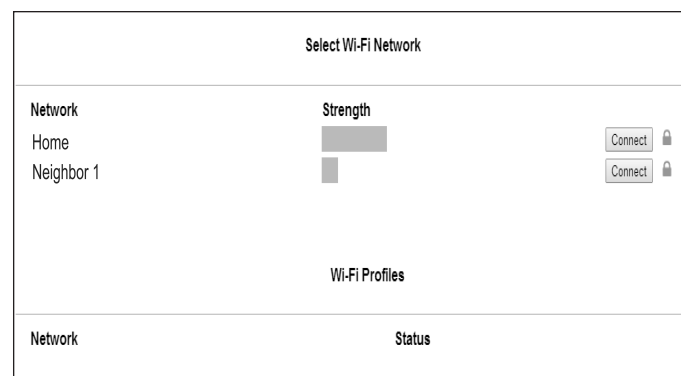

ф. После того отобразится экран, как показано выше, выберите беспроводную домашнюю сеть и введите правильный как пароль.

продолжение

g. На дисплее умягчителя должно отобразиться сообщение «Connected» («Соединение установлено»), а также код ключа.

Настройка WiFi-соедин.

Соединено!

Ключ:

abc123

Продолжить

h. Запишите код ключа.

Он понадобится при регистрации системы на веб-сайте компании EcoWater.

ПРИМЕЧАНИЕ: Если под сообщением «Connected» («Соединение установлено») вместо кода ключа отображаются черточки (- - - - -), то возможно, ваш маршрутизатор не подключен к Интернету. Проверьте подключение маршрутизатора к Интернету с помощью ноутбука или другого устройства.

i. На ноутбуке, планшете или телефоне снова просмотрите доступные сети и убедитесь, что устройство подключено к вашей локальной сети.

5. ЗАВЕРШЕНИЕ НАСТРОЙКИ УМЯГЧИТЕЛЯ После того как вы выполните подключение к беспроводной сети и запишете код ключа, нажмите кнопку ВЫБОР (O) для продолжения настройки.

6. SYSTEM UNITS (ЕД. ИЗМ. В СИСТЕМЕ) Нажмите кнопку ВЫБОР (O) для установки метрической системы, или с помощью кнопки ВВЕРХ (▲) перейдите к британским единицам измерения и нажмите кнопку ВЫБОР (O).

Ед. изм. в системе

Английский

Метрическая

7. CURRENT TIME (ТЕКУЩЕЕ ВРЕМЯ) Нажимая кнопку ВНИЗ (▼) или ВВЕРХ (▲), установите текущее время. Чтобы значения менялись быстрее, удерживайте кнопку нажатой.

Время

18:45

8. HARDNESS (ЖЕСТКОСТЬ) Нажимая кнопку ВВЕРХ (▲) или ВНИЗ (▼), установите требуемое значение жесткости воды.

Жесткость

430 мг/л

9. SALT LEVEL (УРОВЕНЬ СОЛИ) (только для устройств с отдельным солевым баком без датчика уровня соли) Нажимая кнопку ВВЕРХ (▲) или ВНИЗ (▼), установите уровень соли в соответствии с наименьшим числом, видимым над слоем соли в баке.

Уровень соли

4

10. IRON LEVEL (СОДЕРЖАНИЕ ЖЕЛЕЗА) Нажимая кнопку ВВЕРХ (▲) или ВНИЗ (▼), установите содержание железа в воде.

Содержание железа

0.0 мг/л

11. После появления сообщения «Setup complete!» («Настройка завершена!») нажмите кнопку ВЫБОР (O), и устройство перейдет в рабочий режим.

Настройка завершена!

Запуск системы

Повторно выполнить на...

РЕГИСТРАЦИЯ СИСТЕМЫ

1. В интернет-браузере введите следующий URL-адрес:

http://wifi.ecowater.com

2. Если вы дистрибьютор, и у вас есть учетная запись, войдите в свою учетную запись. Если вы покупатель, вам нужно будет создать новую учетную запись.

3. Следуйте инструкциям на веб-сайте. Вам нужно будет ввести код ключа, который вы записали ранее. Если перед регистрацией пройдет слишком много времени, код может измениться. Это делается в целях безопасности. Найдите новый код ключа, как описано ниже.

ПРИМЕЧАНИЕ: Текущий код ключа можно узнать с помощью блока управления умягчителя, если перейти в меню **System information** (Информация о системе) и выбрать пункт **Wireless information** (Информация о беспроводном соединении).

◀Информация о системе ▼

Информация о модели

Информация о беспров...

Dostępna ilość wody

◀Информация о беспров...

DSN: AC000W000009876

Ключ:

abc123

ВХОД В УЧЕТНУЮ ЗАПИСЬ ПОКУПАТЕЛЯ

В любой момент после регистрации системы и создания вашей учетной записи покупателя в нее можно войти, чтобы просмотреть информационную панель для вашего умягчителя, изменить его настройки и т.д. Перейдите в браузер по адресу <http://wifi.ecowater.com> и войдите в учетную запись, используя адрес электронной почты и пароль, которые были указаны при создании учетной записи.

СОВМЕСТНОЕ ПОЛЬЗОВАНИЕ СИСТЕМОЙ ДИСТРИБЬЮТОРОМ И ПОКУПАТЕЛЕМ

ПРИМЕЧАНИЕ: Пользоваться системой совместно можно только из учетной записи покупателя, а не дистрибьютора.

Системы можно настраивать на совместное использование дистрибьютором и покупателем. Если система используется совместно, дистрибьютор имеет полный доступ к отображаемой информации и настройкам этой системы через сайт EcoWater Wi-Fi. Если система не используется совместно, дистрибьютор имеет доступ только к экрану «Manage Dealer Alerts» («Управление оповещениями дистрибьютора») для этой системы.

После того как дистрибьютор создал учетную запись покупателя, покупатель может предоставить доступ к ней дистрибьютору, который продал систему.

По разрешению дистрибьютора покупатель также получит к ней доступ. Для этого дистрибьютор должен войти в учетную запись как покупатель, а не как дистрибьютор, используя адрес электронной почты и пароль покупателя, введенные при создании учетной записи.

1. Перейдите по адресу <http://wifi.ecowater.com> и войдите в учетную запись (вводите адрес электронной почты и пароль покупателя, а не дистрибьютора).

2. Нажмите на вкладку «Support» («Поддержка»), расположенную сверху домашней страницы покупателя.

3. На экране **Support** (Поддержка) нажмите кнопку «Allow» («Разрешить»). Надпись на кнопке должна смениться на «Deny» («Запретить»).

4. Теперь система используется совместно.

ОБЫЧНАЯ ЭКСПЛУАТАЦИЯ / ОКНА СОСТОЯНИЯ

В ходе обычной эксплуатации устройства на нем в автоматической последовательности отображаются экраны состояния.

На экране «Wireless status» («Статус беспроводного соединения») галочки означают следующее:

- ✓ **WiFi** - Умягчитель подключен к беспроводному маршрутизатору.
- ✓ **Internet** (Интернет) - Умягчитель подключен к беспроводному маршрутизатору, который подключен к Интернету.

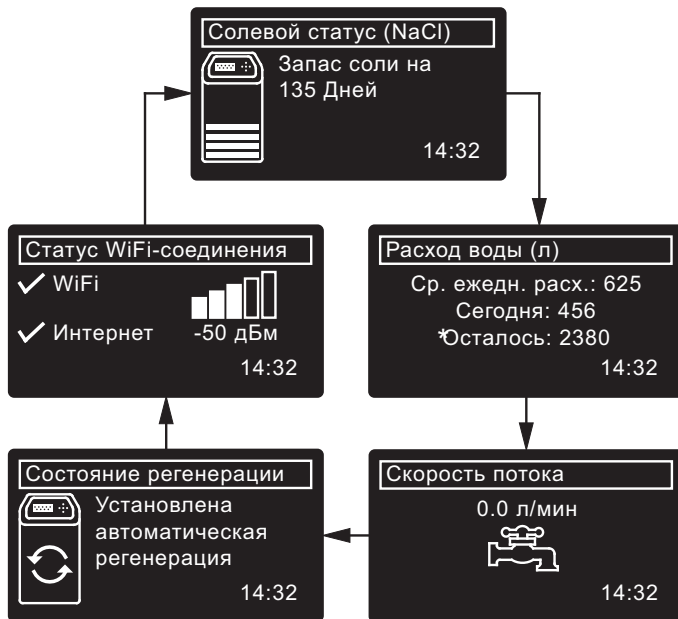

*Остаток воды перед следующей регенерацией.

ДРУГИЕ СООБЩЕНИЯ, ПРЕДУПРЕЖДЕНИЯ И НАПОМИНАНИЯ

Описанные выше экраны состояния не будут отображаться при появлении одного из следующих сообщений:

- **Состояние регенерации** (отображается в процессе регенерации, с указанием положения клапана и оставшегося времени)
- Сигнал **Add salt** (Добавьте соль) или **Out of salt** (Отсутствие соли) указывает на необходимость добавления соли (стр. 67).
- Отображение экрана установки **Current time** (Текущее время) вместо экранов состояния указывает на необходимость установки времени (стр. 66).
- **Напоминание об обслуживании** (обратитесь к дистрибьютору)
- **Обнаружена ошибка** (обратитесь к дистрибьютору)

МИГАЮЩИЙ ДИСПЛЕЙ

Дисплей будет мигать при возникновении одного или нескольких следующих состояний:

- Необходимость добавления соли
- Необходимость установки времени (сбой установки текущего времени)
- Просрочено время обслуживания (напоминание о техническом обслуживании)
- Состояние ошибки

Мигание прекратится после нажатия любой клавиши. Тем не менее, дисплей снова начнет мигать в полночь, если вызвавшая мигание проблема (например, низкий уровень соли) не была решена.

ГЛАВНОЕ МЕНЮ

В ходе обычной эксплуатации нажмите кнопку ВЫБОР (O), чтобы отобразить меню Main menu (Главное меню). В нем имеются следующие пункты:

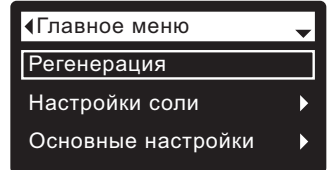

- **Регенерация** (см. стр. 65)
- **Настройки соли**
 - **Уровень соли**^① (см. стр. 65)
 - **Сигнал «недостаточно соли»**
 - **Тип соли** (см. стр. 65)
- **Основные настройки**
 - **Время** (см. стр. 66)
 - **Жесткость** (см. стр. 66)
 - **Содержание железа** (см. стр. 66)
 - **Время регенерации** (см. стр. 65)
 - **Чередующиеся окна**
- **Установки пользователя**
 - **Язык** (см. стр. 66)
 - **Формат времени**
 - **Единицы объема**
 - **Единицы жесткости**
 - **Единицы веса**
- **Информация о системе**
 - **Информация о модели**
 - **Информация о беспроводном соединении**
 - **Доступное кол-во воды**
 - **Средний ежедневный расход воды**
 - **Расход воды сегодня**
 - **Общий расход воды**
 - **Поток воды**
 - **Дней в активном состоянии**
 - **Последняя регенерация**
 - **Общее число регенераций**
- **Дополнительные настройки**
 - **Продолжительность циклов**
 - **Время обратной промывки**^②
 - **Доп. время промывки обратным потоком**^③
 - **2-я обратная промывка (вкл./выкл.)**
 - **Время 2-й обратной промывки**
 - **Время быстрой промывки**^②
 - **Дополнительное время быстрой промывки**^③
- **Специальные опции**
 - **Режим эффективности**
 - **Макс. число дней между регенерациями**
 - **Вспомогательное устройство**
 - **Объем дозации химикатов**^④
 - **Время дозации химикатов**^④
 - **Опция 97%**
 - **Напоминание о сервисе**
- **Выявление неисправностей**
 - **Диагностика**
 - **Изменения настроек**
 - **Калибровка ДУС**^⑤
- **Настройка WiFi-соедин.** (см. стр. 62-63)

① Отображается только на моделях с отдельным солевым баком без датчика уровня соли.

② Только на очистителях.

③ Только на умягчителях.

④ Отображается, только если параметр Auxiliary control (Дополнительная регулировка) установлен на Chemical feed (Подача химикатов).

⑤ Отображается только на моделях с одним баком с датчиком уровня соли.

РУЧНАЯ УСТАНОВКА УРОВНЯ СОЛИ (только для модели 600 Power с отдельным солевым баком)

Эта функция работает только на устройствах, где датчик уровня соли не подключен к электронному блоку управления. В моделях с одним баком (в которых нет отдельного солевого бака) имеется внутренний датчик, который автоматически измеряет уровень соли в резервуаре. Уровень соли отображается на одном из чередующихся экранов состояния соли и используется электронным блоком управления для вычисления числа дней, остающихся до опустошения резервуара.

В модели 600 Power с отдельным солевым баком необходимо вручную вводить число, соответствующее уровню соли, каждый раз после ее добавления:

1. Нажав кнопку ВЫБОР (O), перейдите в меню **Main menu** (Главное меню).
2. Перейдите в окно **Настройки соли**.
3. Перейдите на экран **Salt level** (Уровень соли).
4. Добавьте и выровняйте соль, затем посмотрите на цифровую шкалу. С помощью кнопки ВВЕРХ (▲) или ВНИЗ (▼) установите параметр в соответствии с наименьшим числом, видимым над слоем соли.
5. Нажмите кнопку ВЫБОР (O), затем несколько раз нажмите кнопку ВЛЕВО (3) для возвращения к экранам состояния.

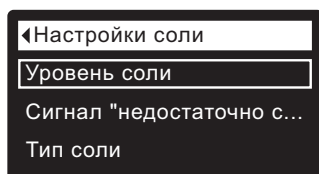

РЕГЕНЕРАЦИЯ ВРУЧНУЮ

Данную процедуру можно выполнить, чтобы обеспечить должную подачу умягченной воды, когда расход воды возрастает больше обычного. Например, если у вас живут гости, выход умягченной воды может уменьшиться до выполнения следующей автоматической регенерации. После выполнения регенерации вручную выход умягченной воды восстановится на 100%. После длительных периодов неиспользования воды (отпуск и т.д.) рекомендуется выполнить регенерацию.

1. Нажав кнопку ВЫБОР (O), перейдите в меню **Main menu** (Главное меню).
2. Перейдите в окно **Регенерация**.
3. Перейдите к пункту **Recharge Now** (Немедленная регенерация) и нажмите кнопку ВЫБОР (O), чтобы начать выполнение регенерации немедленно. Экран состояния регенерации будет отображаться до ее окончания; чтобы вернуться к экранам состояния, дважды нажмите кнопку ВЛЕВО (◀).

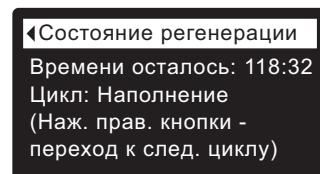
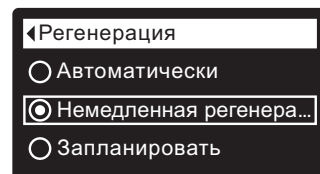
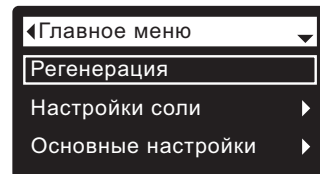

Другие варианты выполнения регенерации:

- При выборе пункта **Automatic** (Автоматическая) запланированная вручную регенерация отменяется (если ее выполнение еще не началось), а следующее выполнение регенерации определяется электронным блоком управления.
- При выборе пункта **Schedule** (Запланировать) можно установить начало выполнения регенерации в предварительно установленное время (см. ниже).

УСТАНОВКА ТИПА СОЛИ

По умолчанию установлена соль NaCl (хлорид натрия). При выборе соли KCl (хлорид калия) увеличивается ее потребление, а также время приготовления рассола и промывки рассолом. Для изменения:

1. Нажав кнопку ВЫБОР (O), перейдите в меню **Main menu** (Главное меню).
2. Перейдите в окно **Настройки соли**.
3. Перейдите в окно **Тип соли**.
4. Нажимая кнопку ВНИЗ (▼) или ВВЕРХ (▲), перейдите к другому типу соли.
5. Нажмите кнопку ВЫБОР (O), затем несколько раз нажмите кнопку ВЛЕВО (4) для возвращения к экранам состояния.

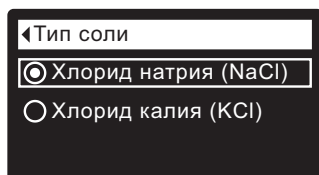
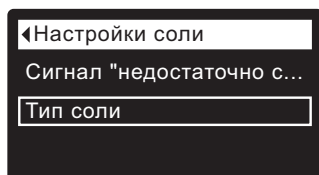

УСТАНОВКА ВРЕМЕНИ НАЧАЛА РЕГЕНЕРАЦИИ

По умолчанию установлено время 02:00 (ночи).

Для изменения:

1. Нажав кнопку ВЫБОР (O), перейдите в меню **Main menu** (Главное меню).
2. Перейдите в окно **Основные настройки**.
3. Перейдите к экрану **Recharge time** (Время регенерации).
4. Нажимая кнопку ВНИЗ (▼) или ВВЕРХ (▲), установите время начала регенерации. Чтобы значения менялись быстрее, удерживайте кнопку нажатой.
5. Нажмите кнопку ВЫБОР (O), затем несколько раз нажмите кнопку ВЛЕВО (4) для возвращения к экранам состояния.

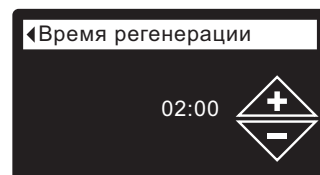
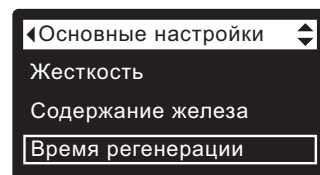
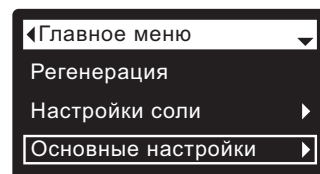

УСТАНОВКА ТЕКУЩЕГО ВРЕМЕНИ

Как правило, выполняется в ходе настройки.

Для изменения:

1. Нажав кнопку ВЫБОР (O), перейдите в меню **Main menu** (Главное меню).
2. Перейдите в окно **Основные настройки**.
3. Перейдите к экрану **Current time** (Текущее время).
4. Нажимая кнопку ВНИЗ (▼) или ВВЕРХ (▲), установите текущее время. Чтобы значения менялись быстрее, удерживайте кнопку нажатой.
5. Нажмите кнопку ВЫБОР (O), затем несколько раз нажмите кнопку ВЛЕВО (◀) для возвращения к экранам состояния.

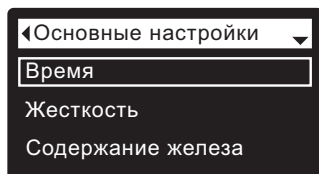
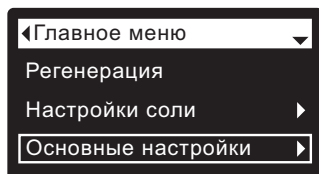

УСТАНОВКА ЯЗЫКА

Как правило, выполняется в ходе настройки.

Для изменения:

1. Нажав кнопку ВЫБОР (O), перейдите в меню **Main menu** (Главное меню).
2. Перейдите в окно **Установки пользователя**.
3. Перейдите в окно **Язык**.
4. Нажимая кнопку ВНИЗ (▼) или ВВЕРХ (▲), перейдите к требуемому языку. Возможны следующие варианты: английский, испанский, французский, итальянский, немецкий, нидерландский, польский, русский, венгерский, турецкий, литовский, греческий, румынский, чешский, словацкий, болгарский, сербский и хорватский.
5. Дважды нажмите кнопку ВЫБОР (O), затем несколько раз нажмите кнопку ВЛЕВО (◀) для возвращения к экранам состояния.

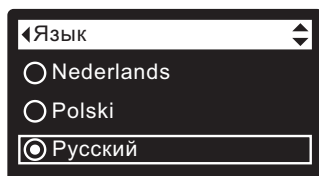
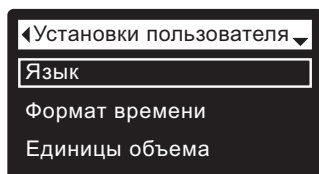
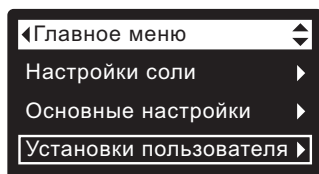

УСТАНОВКА РОДНОГО ЯЗЫКА ПРИ ОТОБРАЖЕНИИ ПУНКТОВ НА ДРУГОМ ЯЗЫКЕ:

Находясь на одном из экранов состояния, нажмите кнопку ВЫБОР (O). Три раза нажмите кнопку ВНИЗ (▼), затем два раза нажмите кнопку ВЫБОР (O). Нажмите кнопку ВНИЗ (▼) или ВВЕРХ (▲), чтобы перейти к родному языку (см. список ниже), затем дважды нажмите кнопку ВЫБОР (O). Дважды нажмите кнопку ВЛЕВО (◀), чтобы выйти из всех разделов меню.

Языки приведены в списке в следующем порядке: английский, испанский, французский, итальянский, немецкий, нидерландский, польский, русский, венгерский, турецкий, литовский, греческий, румынский, чешский, словацкий, болгарский, сербский, хорватский.

УСТАНОВКА ЖЕСТКОСТИ

Как правило, выполняется в ходе настройки.

Для изменения:

1. Нажав кнопку ВЫБОР (O), перейдите в меню **Main menu** (Главное меню).
2. Перейдите в окно **Основные настройки**.
3. Перейдите к экрану **Hardness** (Жесткость).
4. Нажимая кнопку ВНИЗ (▼) или ВВЕРХ (▲), установите требуемую жесткость воды.
Преобразование:
1 мг-экв./л = 50 мг/л
5. Нажмите кнопку ВЫБОР (O), затем несколько раз нажмите кнопку ВЛЕВО (◀) для возвращения к экранам состояния.

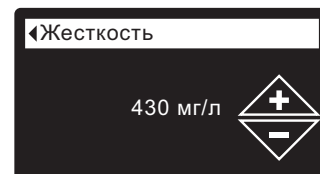
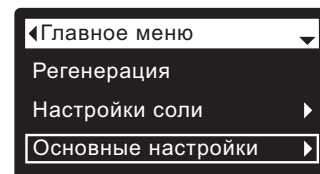

ПРИМЕЧАНИЕ: Не увеличивайте значение жесткости, чтобы компенсировать содержание железа в воде. Электронный блок управления автоматически выполняет компенсацию после установки уровня содержания железа (см. ниже).

УСТАНОВКА СОДЕРЖАНИЯ ЖЕЛЕЗА

Как правило, выполняется в ходе настройки.

Для изменения:

1. Нажав кнопку ВЫБОР (O), перейдите в меню **Main menu** (Главное меню).
2. Перейдите в окно **Основные настройки**.
3. Перейдите в окно **Содержание железа**.
4. Нажимая кнопку ВНИЗ (▼) или ВВЕРХ (▲), установите значение содержания железа в воде.
5. Нажмите кнопку ВЫБОР (O), затем несколько раз нажмите кнопку ВЛЕВО (◀) для возвращения к экранам состояния.

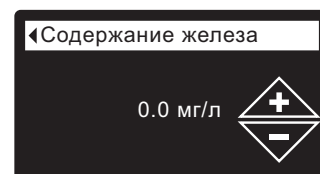
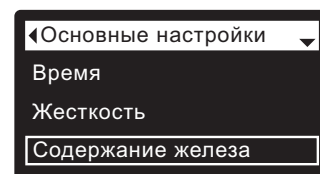
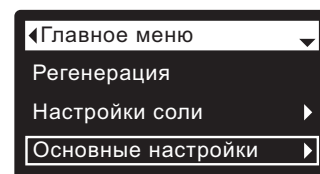

ДОБАВЛЕНИЕ СОЛИ

Если в умягчителе/очистителе использована вся соль до ее добавления, будет производиться жесткая вода. В моделях с одним баком уровень соли определяется автоматически. В модели 600 Power с отдельным солевым баком регулярно поднимайте крышку солевого бака и проверяйте уровень соли. Также контролировать уровень соли можно в учетной записи, подключив устройство к беспроводному соединению. Крышка источника соли обязательно должна быть на месте при добавлении соли.

ДЛЯ МОДЕЛИ 600 POWER с отдельным солевым баком: После добавления и выравнивания соли обязательно введите число, соответствующее уровню соли, в электронный блок управления, как описано на стр. 65.

ПРИМЕЧАНИЕ: В местах с повышенной сыростью лучше поддерживать уровень соли меньше половины контейнера и добавлять ее чаще.

РЕКОМЕНДУЕМАЯ СОЛЬ: Брикетированная, таблетированная, крупнозернистая соль и т.д., соль для умягчителей воды с содержанием нерастворимых примесей менее 1%. Данный тип соли – это высокочистые кристаллы после испарения, иногда поставляемые в форме брикетов.

ХЛОРИД КАЛИЯ (КСИ): Если выбран тип соли КСИ:

- Установите для пункта «Тип соли» на электронном блоке управления значение «Хлорид калия (КСИ)», как показано на стр. 65.
- Помещайте только один пакет соли хлорида калия (КСИ) в умягчитель/очиститель при добавлении.

НЕРЕКОМЕНДУЕМАЯ СОЛЬ: Каменная соль с высоким содержанием примесей, цельная, гранулированная, пищевая, талая или соли для приготовления мороженого – не рекомендуются для использования.

УСТРАНЕНИЕ СОЛЯНОГО МОСТА

Иногда в соляного моста образуется твердый осадок или соляной «мост». Как правило, это вызвано высокой влажностью или использованием неправильного вида соли. При образовании моста между водой и солью появляется пустое пространство. В таком случае соль не будет растворяться в воде, слой ионита не будет регенерироваться, а производимая вода будет жесткой.

Мост может находиться под рыхлой солью. Для проверки воспользуйтесь ручкой от швабры или другим подобным инструментом, как показано на рис. 4. Аккуратно протолкните инструмент вниз солевого бака. Если ощущается наличие твердого объекта, вероятнее всего, это – соляной мост. Осторожно надавите в нескольких местах, чтобы разрыхлить мост. Не пытайтесь разрыхлить соляной мост ударами по контейнеру с солью.



РИС. 4

ИНСТРУКЦИИ ПО ДЕЗИНФЕКЦИИ

Меры по обеспечению чистоты умягчителя/очистителя EcoWater Systems предпринимаются по месту изготовления. Однако во время транспортировки, хранения, установки и эксплуатации в блок могут попасть бактерии. Поэтому при установке рекомендуется* выполнить очистку:

1. Снимите крышку с шахты солевого бака и влейте примерно 40 мл (2 – 3 столовых ложки) обычного бытового отбеливающего раствора в шахту солевого бака умягчителя/очистителя. В продаже имеются отбеливающие растворы Слогх и другие наименования. Закройте крышку шахты солевого бака.
2. Запустите «Немедленную регенерацию» (см. стр. 65). При выполнении регенерации отбеливающий раствор начнет поступать в систему умягчителя/очистителя.

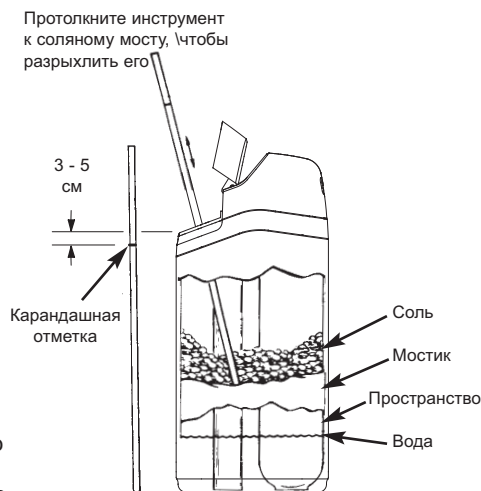
*Рекомендовано Ассоциацией качества воды (Water Quality Association). В некоторых случаях, в зависимости от подаваемой воды, необходимо выполнять периодическую дезинфекцию блока EcoWater Systems.

ПРИМЕЧАНИЕ: Мы рекомендуем выполнять обслуживание умягчителя/очистителя ежегодно.

РУКОВОДСТВО ПО УСТРАНЕНИЮ НЕИСПРАВНОСТЕЙ

ПРОБЛЕМА	ПРИЧИНА	УСТРАНЕНИЕ
Не производится мягкая вода	Отсутствует соль в солевом баке.	Добавьте соль и запустите «Немедленную регенерацию».
	Образовался соляной "мост".	Разрыхлите соляной мост (см. выше) и запустите «Немедленную регенерацию».
	Блок питания не подключен к розетке, шнур питания не подключен к электронному блоку управления.	Устраните причины отсутствия питания и выполните необходимую корректировку. После возобновления подачи питания установите время, если на дисплее отображается окно «Текущее время» (см. стр. 66).
	Байпасный клапан(ы) находится во включенном положении.	Переключите байпасный клапан(ы) в положение рабочее (см. стр. 61).
Иногда производится жесткая вода	Дренажный шланг клапана закупорен или зажат.	На дренажном шланге не должно быть скручиваний, острых загибов, и его нельзя поднимать слишком высоко.
	В ходе регенерации используется жесткая вода, проходящая через байпасный клапан в результате неправильных установок времени или времени регенерации.	Проверьте отображаемое текущее время. Если оно указывается неправильно, обратитесь к разделу «Установка текущего времени» на стр. 66. Проверьте время регенерации, как описано на стр. 65.
	Установлено слишком низкое значение жесткости.	Обратитесь к разделу «Установка жесткости» на стр. 66, проверьте текущие настройки жесткости воды и увеличьте их при необходимости. Также при необходимости выполните проверку жесткости производимой воды.
Во время регенерации умягчителя/очистителя использовалась горячая вода.	Во время регенерации умягчителя/очистителя использовалась горячая вода.	Не допускайте использования горячей воды во время регенерации, так как нагреватель воды повторно наполняется жесткой водой.
	Отображается код ошибки	Неисправность проводки, микровыключателя, клапана, мотора или электронного блока управления.

Modelele

eVOLUTION Compact 100, eVOLUTION Compact 200,
eVOLUTION Boost 300, eVOLUTION Boost 400,
eVOLUTION Power 500, eVOLUTION Power 600,
eVOLUTION Refiner Boost, eVOLUTION Refiner Power

CUPRINS

Pagina

Cerințe pentru instalare	68
Îndrumări pentru siguranță	68
Exemple de instalații	69
Programarea dedurizatorului/ purificatorului	70-74
Adăugarea sării	75
Igienizarea	75
Depanarea	75

CERINȚE PENTRU INSTALARE

- Instalarea trebuie executată numai de un profesionist calificat.
- Asigurați-vă că sursa principală de alimentare cu apă este închisă înainte de a începe instalarea.
- Instalați întotdeauna un ventil de ocolire EcoWater Systems sau un sistem de ocolire cu 3 ventile. Ventilele de ocolire permit oprirea alimentării cu apă a dedurizatorului/purificatorului pentru reparații, dacă este cazul, lăsând totuși apă în conductele din locuință.
- Este necesar un dren pentru golirea apei de regenerare. Este de preferat un sifon de pardoseală în apropierea dedurizatorului/purificatorului EcoWater Systems. Alte opțiuni pot fi o cadă de spălătorie, o coloană verticală, etc.
- Este nevoie de o priză de 220-240 V, 50 Hz, împământată, aflată continuu sub tensiune, într-un loc uscat, la cel mult 2 metri de dedurizator/purificator EcoWater Systems.
- După finalizarea instalării sistemului, efectuați o probă de presiune pentru a detecta orice scăpare.
- După finalizarea probei de presiune, efectuați o regenerare manuală.

ÎNDRUMĂRI PENTRU SIGURANȚĂ

- Înainte de a începe instalarea, citiți manualul și procurați uneltele și materialele necesare.
- Instalația trebuie să se conformeze codurilor locale pentru instalațiile de apă și electrice.
- Utilizați numai aliaj de lipit și flux fără plumb pentru toate racordurile lipite.
- Manipulați cu grijă dedurizatorul/purificatorul. Nu-l răsturnați, nu-l lăsați să cadă și nu-l puneți pe ieșituri ascuțite.
- Nu plasați dedurizatorul/purificatorul:
 - unde pot surveni temperaturi de îngheț.
 - în bătaia soarelui.
 - unde poate fi expus la intemperii.
- Nu încercați să tratați apă de peste 49 °C.
- Dedurizatorul/purificatorul necesită un debit minim de apă de 11 litri pe minut la intrare.
- Presiunea maximă admisibilă a apei la intrare este de 8,6 bar. Dacă presiunea este de peste 5,5 bar în timpul zilei, în timpul nopții presiunea poate depăși valoarea maximă. Utilizați un reductor de presiune dacă e necesar.
- Acest sistem funcționează cu curent electric de 28 volți c.c. Aveți grijă să utilizați sursa de alimentare inclusă și să o bransați produsul la o priză normală de 220-240V, 50 Hz într-un loc uscat, împământată și protejată corespunzător de un dispozitiv pentru supracurent, precum un disjunctiv sau o siguranță.
- Acest sistem nu este destinat tratării apei nesigure microbiologic sau de calitate necunoscută fără o dezinfecție adecvată înainte de sau după sistem.



Directiva Europeană 2002/96/CE cere ca toate echipamentele electrice și electronice să fie dezafectate în conformitate cu cerințele pentru deșeurile de echipamente electrice și electronice (WEEE). Această directivă sau legi similare sunt în vigoare la nivel național și pot varia de la o regiune la alta. Consultați reglementările naționale și locale pentru a dezafecta corespunzător echipamentul.

INSTALARE TIPICĂ

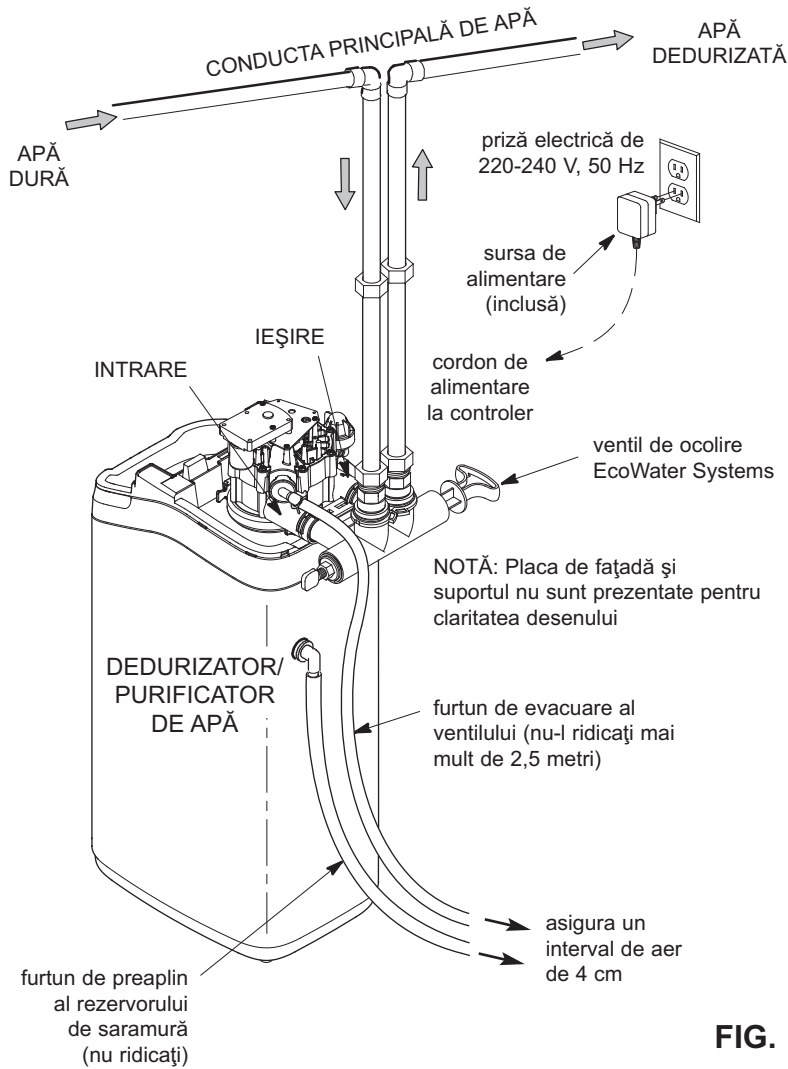

FIG. 1

OPȚIUNI DE OCOLIRE

Ventil de ocolire EcoWater Systems

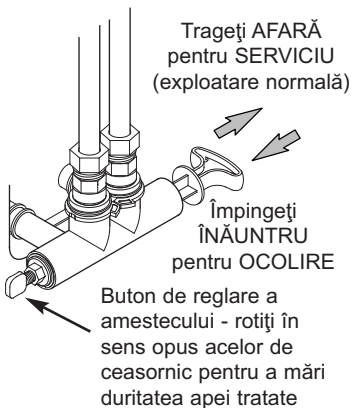
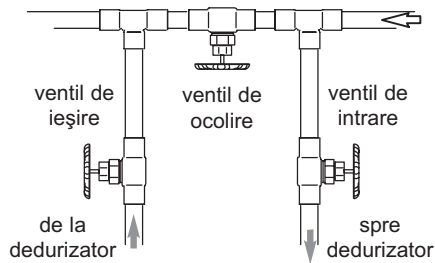

FIG. 2A

Ocolire cu 3 ventile



- pentru SERVICIU:
- deschideți ventilele de intrare și ieșire
- închideți ventilul de ocolire
- pentru OCOLIRE:
- închideți ventilele de intrare și ieșire
- deschideți ventilul de ocolire

FIG. 2B

VENTIL DE OCOLIRE DE 1"

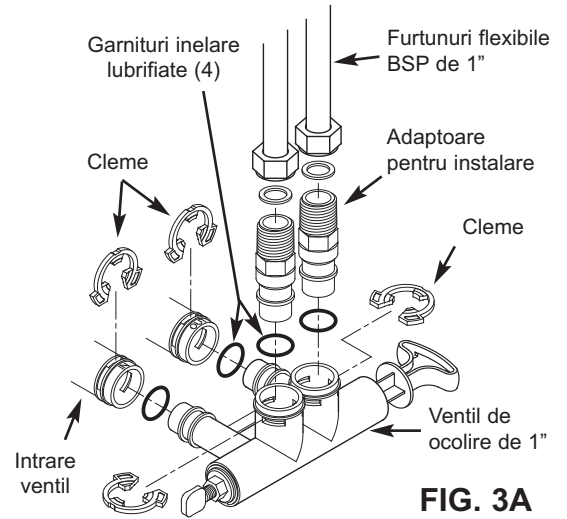

FIG. 3A

VENTIL DE OCOLIRE FILETAT DE 3/4"

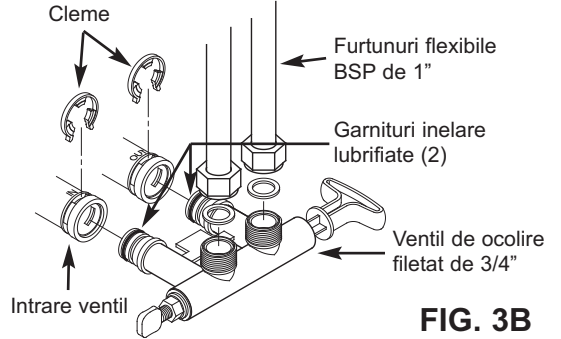

FIG. 3B

VENTIL DE OCOLIRE TIP CLEMĂ DE 3/4"

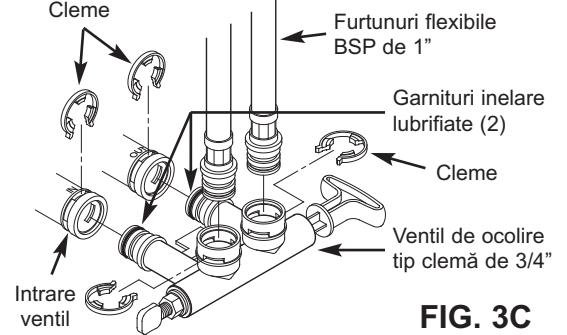

FIG. 3C

COTURI ADAPTOARE DE 3/4"

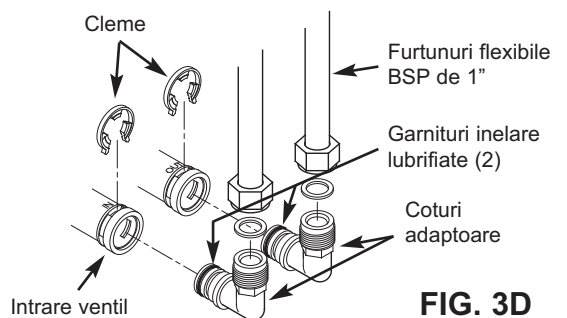
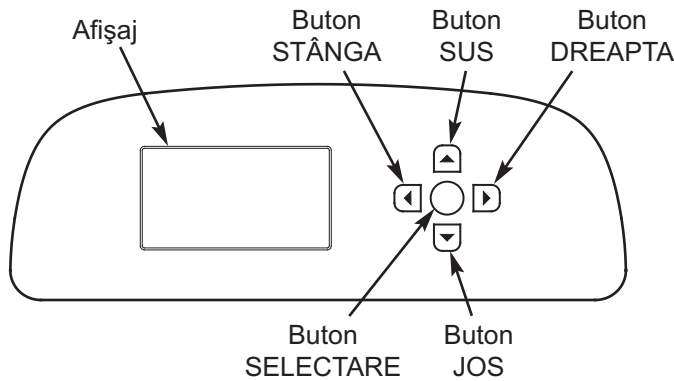

FIG. 3D



PROCEDURA DE SETARE

Când unitatea este bransată pentru prima dată, vi se va cere să introduceți informațiile de exploatare de bază.

- 1. LIMBA** Apăsați butoanele JOS (▼) sau SUS (▲) pentru a merge la limba dorită, apoi apăsați de două ori SELECTARE (O).

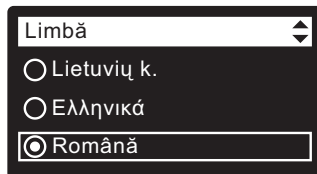

NOTĂ: Puteți de asemenea omite Configurarea wireless efectuând-o după finalizarea Procedurii de setare pașii 6-11. Din **Meniul principal**, mergeți jos la **Setări avansate** și selectați **Configurare wireless**.

- 2. CONFIGURAREA WIRELESS** Alegeți modul de conectare al dedurizatorului la rețeaua wireless a locuinței dvs.:

Browser: Vă puteți conecta utilizând browserul de pe laptop, tabletă sau telefon. Săriți la pasul 4. **SAU**

Buton: Dacă routerul wireless are **WPS** (configurație Wi-Fi protejată) sau buton **Apăsare pentru conectare**, puteți trece la pasul 3.

3. OPȚIUNEA BUTON (WPS)

- a. Utilizați SELECTARE (O) pentru a alege **Buton (WPS)**.

Afișajul dedurizatorului va indica „Apăsați butonul routerului wireless”.

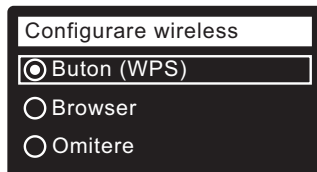

- b. Apăsați WPS sau butonul Apăsare pentru conectare de pe router și așteptați să vedeți dacă afișajul se schimbă la „Conectat”. În caz contrar, anulați și utilizați opțiunea browser.

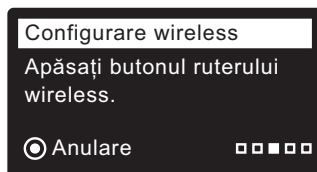

- c. Notați codul cheie. Aveți nevoie de acesta pentru a vă înregistra sistemul pe site-ul web EcoWater. Treceți la pasul 5.

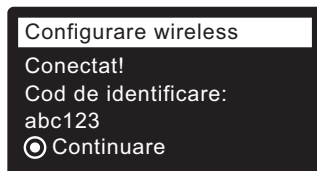

NOTĂ: Dacă mesajul „Conectat” prezintă „- - - - -” (liniute) în loc de un cod cheie, routerul poate să nu fie conectat la internet. Verificați funcționarea conexiunii la internet a routerului pentru laptop sau alt dispozitiv.

4. OPȚIUNEA BROWSER

- a. Apăsați butonul JOS (▼) pentru a derula la **browser**.

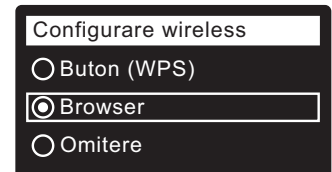

- b. Apăsați SELECTARE (O) de două ori. Afișajul dedurizatorului va prezenta „Vezi instrucțiunile de conectare”.

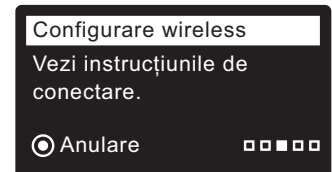

- c. Pe laptop, tabletă sau telefon, activați vizualizarea rețelelor wireless din interiorul razei de acțiune. De exemplu, pe laptop, faceți clic pe pictograma wireless din partea dreaptă jos a ecranului. Pe telefon, mergeți la „Setări” și căutați „Wi-Fi”.



- d. Trebuie să vedeți o rețea numită „H2O-”, urmată de 12 caractere. Selectați această rețea pentru a conecta dispozitivul.

- e. După ce dispozitivul s-a conectat la rețeaua H2O, mergeți la browserul internet și tastați următoarea adresă URL: **192.168.0.1** apoi faceți clic pe Salt sau apăsați Enter.

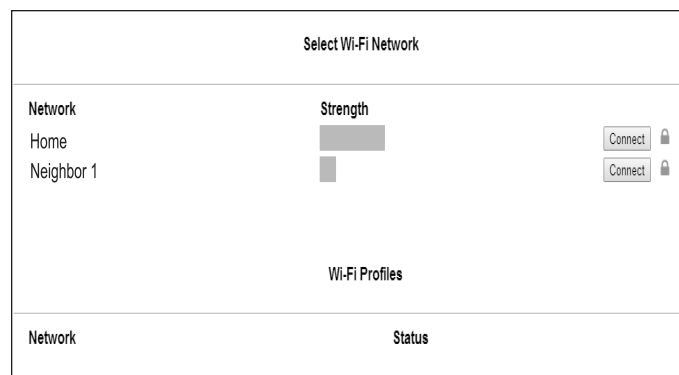

- f. Când apare un ecran precum cel prezentat mai sus, selectați rețeaua wireless de acasă și introduceți parola corectă.

continuare

g. Afișajul dedurizatorului trebuie să treacă pe „Conectat” și să vă dea un cod cheie.

h. Notați codul cheie. Aveți nevoie de acesta pentru a vă înregistra sistemul pe site-ul web EcoWater.

NOTĂ: Dacă mesajul „Conectat” prezintă „- - - - -” (liniuțe) în loc de un cod cheie, routerul poate să nu fie conectat la internet. Verificați funcționarea conexiunii la internet a routerului pentru laptop sau alt dispozitiv.

i. Pe laptop, tabletă sau telefon, mergeți înapoi la vizualizarea rețelelor din raza de acțiune, și asigurați-vă că dispozitivul vă este conectat la rețeaua locală.

5. FINALIZAREA CONFIGURĂRII DEDURIZATORULUI
După ce v-ați conectat la Wi-Fi și ați notat codul cheie, apăsați **SELECTARE (O)** pentru a continua configurarea.

6. UNITĂȚILE SISTEMULUI
Apăsați **SELECTARE (O)** pentru metric, sau utilizați butonul **SUS (▲)** pentru a merge la unitățile anglo-saxone și apăsați **SELECTARE (O)**.

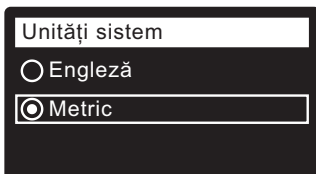
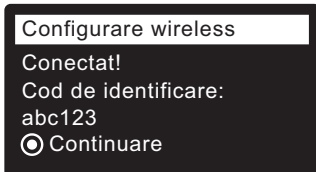

7. TIMPUL REAL Apăsați butoanele **JOS (▼)** sau **SUS (▲)** pentru a seta timpul real. Țineți apăsat butonul pentru a merge mai repede.



8. DURITATEA Apăsați butoanele **SUS (▲)** sau **JOS (▼)** pentru a seta valoarea durității apei.

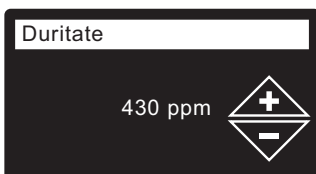

9. NIVELUL DE SARE (numai la unitățile cu 2 rezervoare fără senzor pentru nivelul de sare)
Apăsați butoanele **SUS (▲)** sau **JOS (▼)** pentru a seta nivelul de sare ca să se potrivească cu numărul cel mai de jos vizibil pe bazinul de sare deasupra sării.

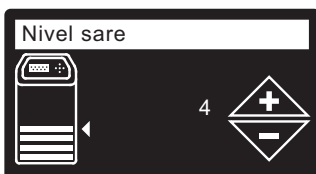

10. NIVELUL DE FIER
Apăsați butoanele **SUS (▲)** sau **JOS (▼)** pentru a seta valoarea fierului în apă.

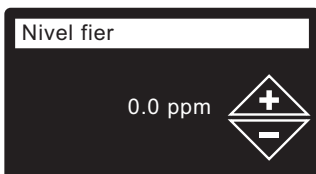

11. Când apare „Setare finalizată!”, apăsați **SELECTARE (O)** și unitatea începe să funcționeze normal.

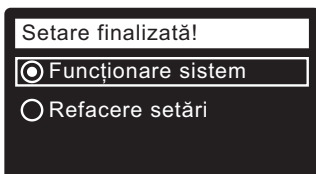

ÎNREGISTRAREA SISTEMULUI

1. În browserul de internet, tastați următoarea adresă URL: **http://wifi.ecowater.com**
2. Dacă sunteți distribuitor, și aveți un cont, conectați-vă la cont. Dacă sunteți client, va trebui să vă creați un cont nou.
3. Urmăriți ecranele de pe pagina web. Va trebui să introduceți codul cheie pe care l-ați notat anterior. Dacă așteptați prea mult timp înainte de a vă înregistra, codul se poate schimba. Aceasta este o funcție de securitate. Căutați noul cod cheie, așa cum este descris în următoarea notă.

NOTĂ: Puteți căuta codul cheie curent pe controlerul dedurizatorului, mergând jos la meniul **Informații sistem** și selectând **Informații wireless**.

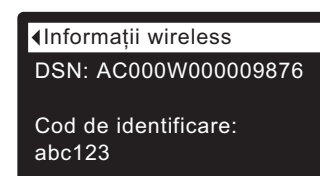
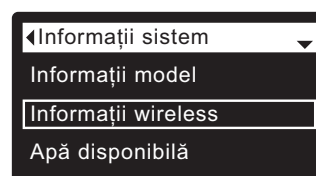

VIZITAREA CONTULUI DVS. DE CLIENT

Oricând după crearea contului de client, și înregistrarea sistemului, vă puteți vizita contul pentru a vedea „tabloul de bord” al dedurizatorului, puteți modifica setările etc. Mergeți cu browserul la **http://wifi.ecowater.com** și conectați-vă cu adresa de e-mail și parola specificate la configurarea contului.

CUM SE PARTAJEAZĂ UN SISTEM ÎNTRE DISTRIBUTOR ȘI CLIENT

NOTĂ: Un sistem poate fi partajat numai din contul clientului, nu și din cel al distribuitorului.

Sistemele pot fi „partajate” între distribuitor și client. Dacă un sistem este partajat, distribuitorul are acces complet la afișajele și setările pentru acel sistem pe site-ul web Wi-Fi EcoWater. Dacă sistemul nu este partajat, distribuitorul are acces numai la ecranul „Gestionare alerte distribuitor” pentru acel sistem.

După ce contul de client a fost creat de distribuitor, clientul poate permite accesul distribuitorului care a vândut sistemul respectiv.

Cu autorizare, și distribuitorul poate permite accesul clientului. Pentru asta, distribuitorul trebuie să se conecteze ca client, și nu ca distribuitor, utilizând adresa de e-mail și parola clientului, introduse la crearea contului.

1. Mergeți la **http://wifi.ecowater.com** și conectați-vă (adresa de e-mail și parola clientului, nu ale distribuitorului).
2. Faceți clic pe fila „Asistență” din partea de sus a paginii de bază a clientului.
3. Pe ecranul **Asistență**, faceți clic pe butonul „Aprobare”. Acesta trebuie să se schimbe afișând „Refuz”.
4. Sistemul este acum partajat.

ECRANE DE FUNCȚIONARE NORMALĂ / DE STARE

În timpul funcționării normale, unitatea afișează ecrane de stare în secvență automată.

Pe ecranul „Stare wireless”, bifele indică următoarele:

- ✓ **WiFi** - Dedurizatorul este conectat la un router Wi-Fi.
- ✓ **Internet** - Dedurizatorul este conectat la un router Wi-Fi, conectat la internet.

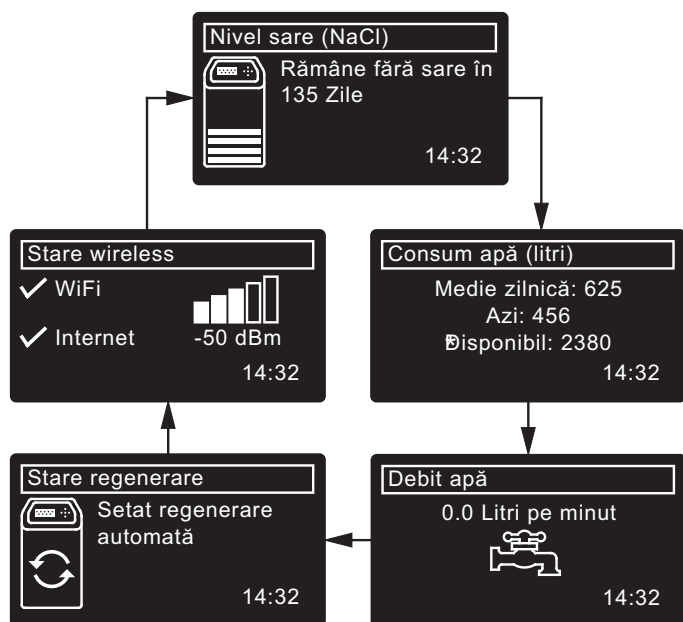

*Apă rămasă înainte de următoarea regenerare.

ALTE MESAJE, ALERTE ȘI AVERTIZĂRI

Ecranele de stare descrise mai sus nu vor fi afișate când este afișat unul din următoarele:

- **Stare regenerare** (afișat în timpul regenerării, indicând poziția ventilului și timpul rămas)
- **Adăugare sare sau Fără sare** indică necesitatea adăugării sării (pagina 75).
- Ecranul de setare a **timpului real** în loc de ecranele de stare indică necesitatea setării timpului (pagina 74).
- **Avertizare service** (Luați legătura cu distribuitorul)
- **Eroare detectată** (Luați legătura cu distribuitorul)

AFIȘAJUL LUMINEAZĂ INTERMITENT

Afișajul luminează și se stinge când apare una sau mai multe dintre următoarele situații:

- Trebuie adăugată sare
- Trebuie setat timpul (timpul a fost pierdut)
- Service-ul este întârziat (avertizare service)
- Situație de eroare

Luminarea intermitentă se va opri după apăsarea oricărei taste. Totuși, va reîncepe de la miezul nopții dacă situația în cauză (de ex., nivelul scăzut de sare) nu este remediată.

MENIUL PRINCIPAL

În timpul funcționării normale, apăsați SELECTARE (O) pentru a se afișa Meniul principal. Aceasta conduce la următoarele:

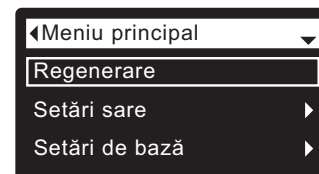

- **Regenerare** (a se vedea pagina 73)
- **Setări sare**
 - Nivel sare^① (a se vedea pagina 73)
 - Alarmă nivel sare
 - Tip sare (a se vedea pagina 73)
- **Setări de bază**
 - Timp real (a se vedea pagina 74)
 - Duritate (a se vedea pagina 74)
 - Nivel fier (a se vedea pagina 74)
 - Oră regenerare (a se vedea pagina 73)
 - Rotire ecrane
- **Preferințe utilizator**
 - Limba (a se vedea pagina 74)
 - Mod afișare timp
 - Unități de volum
 - Unități duritate
 - Unități greutate
- **Informații sistem**
 - Informații model
 - Informații wireless
 - Apă disponibilă
 - Consum mediu zilnic de apă
 - Consum apă azi
 - Total apă utilizată
 - Debit instantaneu apă
 - Zile de funcționare
 - Ultima regenerare
 - Total regenerări
- **Programare avansate**
 - Durată etape
 - Durată afânare^②
 - Timp suplimentar de spălare inversă^③
 - Afânare suplimentară (Pornit/Oprit)
 - Durata afânării suplimentare
 - Durată spălare rapidă^②
 - Timp suplimentar de spălare rapidă^③
 - Caracteristici speciale
 - Mod eficient
 - Zile max. între regenerări
 - Control auxiliar
 - Volum injectat^④
 - Temporizare injecție^④
 - Caracteristică 97 %
 - Avertizare service
 - Depanare
 - Diagnostic
 - Schimbări setare
 - Calibrarea SNS^⑤
 - Configurare wireless (a se vedea paginile 70-71)

① Afișat numai la modelele cu două rezervoare, fără senzor pentru nivelul de sare.

② Numai la purificatoare.

③ Numai la dedurizatoare.

④ Este afișat numai dacă Controlul auxiliar este setat la Alimentare chimicale.

⑤ Afișat numai la modelele cu casetă, cu un senzor pentru nivelul de sare.

SETAREA MANUALĂ A NIVELULUI DE SARE (numai modelul Power 600 cu două rezervoare)

Această funcție este activă numai la unitățile fără senzor pentru nivelul de sare conectat la controlerul electronic. Modelele cu casetă (fără rezervor separat de saramură) au un senzor intern care măsoară automat nivelul de sare în rezervor. Nivelul de sare este afișat pe ecranul derulant pentru starea sării, și este utilizat de sistemul electronic de control pentru a calcula numărul de zile până la golire.

La modelul Power 600 cu două rezervoare, trebuie să introduceți manual valoarea nivelului de sare de fiecare dată când adăugați sare:

1. Apăsați SELECTARE (O) pentru a merge la **Meniul principal**.
2. Mergeți la ecranul **Setări sare**.
3. Mergeți la ecranul **Nivel sare**.
4. Adăugați și aduceți la nivel sarea, apoi citiți scala numerotată de pe bazinul de saramură. Apăsați SUS (▲) sau JOS (▼) pentru a vă potrivi cu numărul cel mai de jos, vizibil deasupra sării.
5. Apăsați SELECTARE (O), apoi apăsați STÂNGA (◀) de mai multe ori pentru a reveni la ecranele de stare.

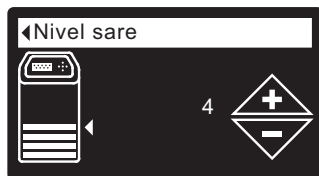
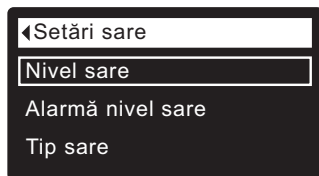
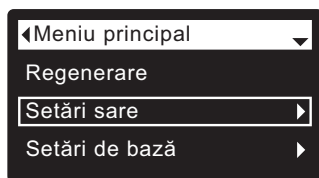

SETAREA TIPULUI DE SARE

Implicită este NaCl (clorură de sodiu). Selectarea KCl (clorură de potasiu) mărește timpii de umplere și de spălare saramură/ lentă. Pentru a modifica:

1. Apăsați SELECTARE (O) pentru a merge la **Meniul principal**.
2. Mergeți la ecranul **Setări sare**.
3. Mergeți la ecranul **Tip sare**.
4. Apăsați SUS (▲) sau JOS (▼) pentru a derula la alt tip de sare.
5. Apăsați SELECTARE (O), apoi apăsați STÂNGA (◀) de mai multe ori pentru a reveni la ecranele de stare.

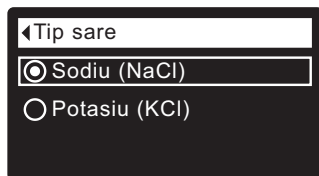
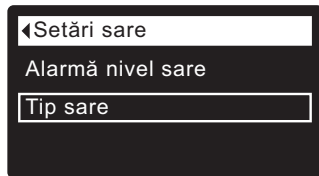
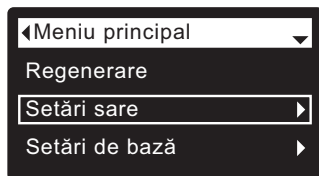

REGENERAREA MANUALĂ

Aceasta poate fi efectuată pentru a asigura o alimentare adecvată cu apă dedurizată în perioade de consum neobișnuit de mare de apă. De exemplu, dacă aveți musafiri puteți epuiza capacitatea de apă dedurizată înainte de următoarea regenerare automată. Regenerarea manuală va restabili la 100% capacitatea de apă dedurizată după finalizare. După perioade lungi de neconsumare de apă (vacanțe, etc.) se recomandă începerea unei regenerări.

1. Apăsați SELECTARE (O) pentru a merge la **Meniul principal**.
2. Mergeți la ecranul **Regenerare**.
3. Mergeți la **Regenerare acum** și apăsați SELECTARE (O) pentru a începe o regenerare imediată. Ecranul Stare regenerare apare până la finalizarea regenerării, sau apăsați STÂNGA (◀) de două ori pentru a reveni la ecranele de stare.

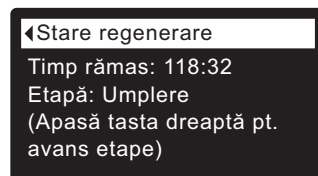
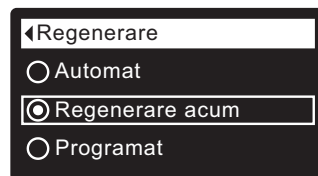
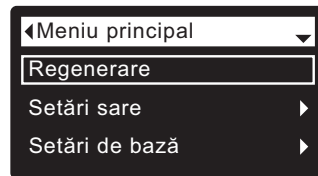

Alte opțiuni de regenerare:

- **Automat** anulează o regenerare programată manual (dacă nu a început deja) și lasă controlul electronic al sistemului să determine când să regenereze data următoare.
- **Programare** stabilește începerea unei regenerări la o oră prestabilită de începere a regenerării (a se vedea mai jos)

STABILIREA OREI DE ÎNCEPERE A REGENERĂRII

Implicit este 02:00 (2:00 a.m.).

Pentru a modifica:

1. Apăsați SELECTARE (O) pentru a merge la **Meniul principal**.
2. Mergeți la ecranul **Setări de bază**.
3. Mergeți la ecranul **Oră regenerare**.
4. Apăsați JOS (▼) sau SUS (▲) pentru a seta ora de începere a regenerării. Țineți apăsat butonul pentru a merge mai repede.
5. Apăsați SELECTARE (O), apoi apăsați STÂNGA (◀) de mai multe ori pentru a reveni la ecranele de stare.

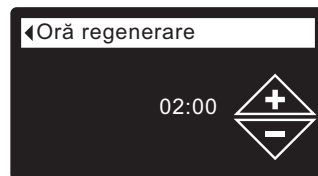
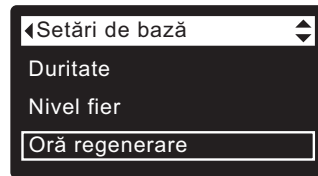
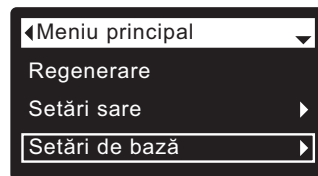

SETAREA TIMPULUI REAL

În mod normal se efectuează în timpul setării.

Pentru a modifica:

1. Apăsați **SELECTARE (O)** pentru a merge la **Meniul principal**.
2. Mergeți la ecranul **Setări de bază**.
3. Mergeți la ecranul **Timp real**.
4. Apăsați **JOS (▼)** sau **SUS (▲)** pentru a seta timpul real. Țineți apăsat butonul pentru a merge mai repede.
5. Apăsați **SELECTARE (O)**, apoi apăsați **STÂNGA (◀)** de mai multe ori pentru a reveni la ecranele de stare.

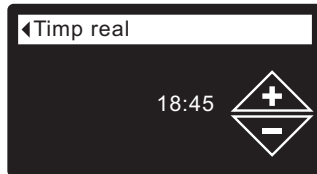
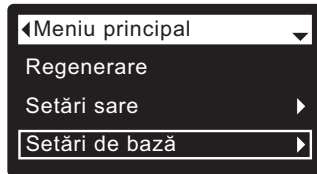

SETAREA LIMBII

În mod normal se efectuează în timpul setării.

Pentru a modifica:

1. Apăsați **SELECTARE (O)** pentru a merge la **Meniul principal**.
2. Mergeți la ecranul **Preferințe utilizator**.
3. Mergeți la ecranul **Limbă**.
4. Apăsați **JOS (▼)** sau **SUS (▲)** pentru a derula la limba dorită. Opțiunile sunt: Engleză, spaniolă, franceză, italiană, germană, olandeză, poloneză, rusă, maghiară, turcă, lituaniană, greacă, română, cehă, slovacă, bulgară, sârbă sau croată.
5. Apăsați **SELECTARE (O)** de două ori, apoi apăsați **STÂNGA (◀)** de mai multe ori pentru a reveni la ecranele de stare.

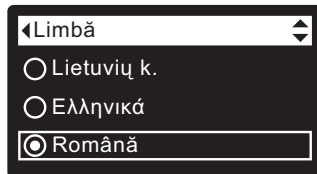
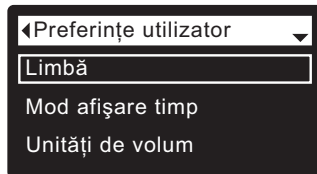
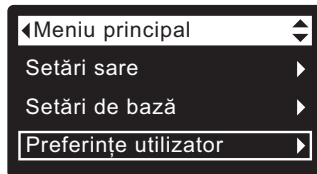

PENTRU RESETAREA LA LIMBA DVS. DACĂ ESTE AFIȘATĂ O ALTĂ LIMBĂ:

Din ecranele de stare, apăsați **SELECTARE (O)**. Apăsați butonul **JOS (▼)** de trei ori, apoi apăsați **SELECTARE (O)** de două ori. Apăsați **JOS (▼)** sau **SUS (▲)** pentru a derula la limba dvs. (a se vedea lista de mai jos), apoi apăsați **SELECTARE (O)** de două ori. Apăsați **STÂNGA (◀)** de două ori pentru a ieși din toate meniurile.

Limbile sunt listate în această ordine: Engleză, spaniolă, franceză, italiană, germană, olandeză, poloneză, rusă, maghiară, turcă, lituaniană, greacă, română, cehă, slovacă, bulgară, sârbă, croată.

SETAREA DURITĂȚII

În mod normal se efectuează în timpul setării.

Pentru a modifica:

1. Apăsați **SELECTARE (O)** pentru a merge la **Meniul principal**.
2. Mergeți la ecranul **Setări de bază**.
3. Mergeți la ecranul **Duritate**.
4. Apăsați **JOS (▼)** sau **SUS (▲)** pentru a seta duritatea apei.
Conversii:
1 grain = 1°dH
10 ppm = 1°f
5. Apăsați **SELECTARE (O)**, apoi apăsați **STÂNGA (◀)** de mai multe ori pentru a reveni la ecranele de stare.

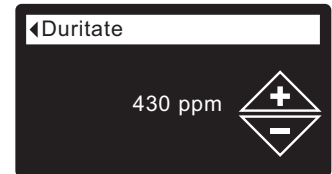
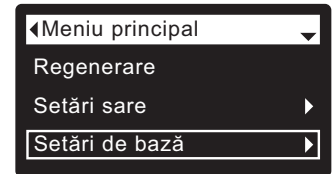

NOTĂ: Nu măriți setarea durității pentru a compensa fierul din apă. Controlul electronic compensează automat după ce setați nivelul fierului (a se vedea mai jos).

SETAREA NIVELULUI DE FIER

În mod normal se efectuează în timpul setării.

Pentru a modifica:

1. Apăsați **SELECTARE (O)** pentru a merge la **Meniul principal**.
2. Mergeți la ecranul **Setări de bază**.
3. Mergeți la ecranul **Nivel fier**.
4. Apăsați **JOS (▼)** sau **SUS (▲)** pentru a seta valoarea fierului în apă.
3 grain = 1 ppm de fier în apă curată
5. Apăsați **SELECTARE (O)**, apoi apăsați **STÂNGA (◀)** de mai multe ori pentru a reveni la ecranele de stare.

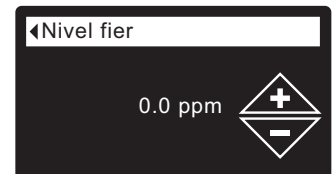
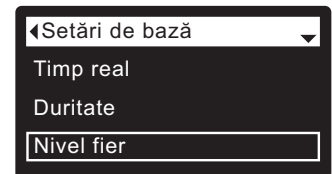
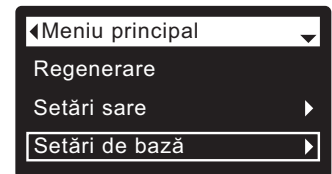

ADĂUGAREA SĂRII

Dacă dedurizatorul/purificatorul utilizează toată sarea înainte de a fi adăugată mai multă, va rezulta apă dură. Modelele cu casetă detectează automat nivelul de sare. La modelul Power 600 cu două rezervoare, ridicați capacul rezervorului de saramură și verificați frecvent nivelul de sare. Contul dvs. Wi-Fi poate fi utilizat de asemenea pentru a monitoriza sarea. Aveți grijă ca atunci când adăugați sarea, capacul bazinului de saramură să fie pus.

MODELUL POWER 600 CU DOUĂ REZERVOARE: După adăugarea și aducerea la nivel a sării, setați întotdeauna nivelul de sare pe controlerul electronic, așa cum se descrie la pagina 73.

NOTĂ: În zone umede, cel mai bine este să se mențină nivelul de sare la mai puțin de jumătate și să se adauge sare mai des.

SARE RECOMANDATĂ: Sare de dedurizare a apei sub formă de cuburi, granule, ruгоasă în vrac, etc. cu mai puțin de 1% impurități insolubile. Acest tip de sare este pe bază de cristale de mare puritate din evaporare, uneori sub formă de brichete.

CLORURĂ DE POTASIU (KCl): Dacă alegeți sarea KCl:

- Setați „Tip sare” pe comanda electronică la „KCl”, așa cum este prezentat la pagina 73.
- Plasați numai o pungă de clorură de potasiu (KCl) o dată în dedurizatorul/purificatorul dvs.

SARE NERECOMANDATĂ: Sarea gemă cu conținut ridicat de impurități, în blocuri, granulată, de masă, pentru topirea gheții, sau sărurile pentru prepararea înghețatei etc. nu sunt recomandate.

SPARGEREA UNUI POD DE SARE

În rezervorul de saramură se formează uneori o crustă dură sau „pod de sare”. Acest fenomen este cauzat de obicei de umiditatea ridicată sau de tipul incorect de sare. Când se întâmplă acest lucru, apare un spațiu gol între apă și sare. Atunci sarea nu se va dizolva în apă, stratul de rășină nu se va regenera, și va rezulta apă dură.

Un pod poate fi sub sarea afânată. Utilizați o coadă de mătură sau ceva similar pentru a verifica, așa cum este prezentat în Figura 4. Împingeți-o cu grijă până jos în sare. Dacă se simte un obiect dur, este cel mai probabil un pod de sare. Împingeți cu grijă în pod în mai multe locuri pentru a-l sparge. Nu încercați să spargeți podul de sare prin lovirea rezervorului de sare.

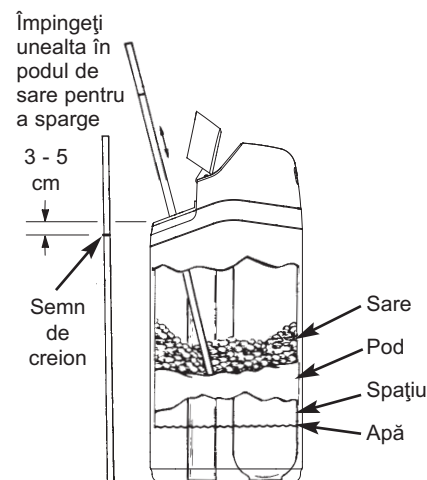

FIG. 4

INSTRUCȚIUNI DE IGIENIZARE

Fabrica se îngrijește de menținerea igienică a dedurizatorului/purificatorului EcoWater Systems. Totuși, în timpul transportului, depozitării, instalării și exploatarei, în unitate pot pătrunde bacterii. Din acest motiv, se propune* igienizarea la instalare:

1. Scoateți capacul bazinului de saramură și turnați circa 40 ml (2 la 3 linguri) de clorură de var obișnuită de gospodărie în bazinul de saramură al dedurizatorului/purificatorului. Clorox și alte mărci de clorură de var sunt de obicei disponibile. Puneți la loc capacul bazinului de saramură.
2. Inițiați o „Regenerare acum” (a se vedea pagina 73). Această regenerare trage clorura de var în și prin dedurizator/purificator

*Recomandată de Asociația pentru Calitatea Apei. La unele surse de apă, unitatea EcoWater Systems poate necesita o dezinfectare periodică.

NOTĂ: Recomandăm să efectuați anual revizia dedurizatorului/purificatorului.

GHID DE DEPANARE

PROBLEMĂ	CAUZĂ	REMEDIERE
Lipsă apă dedurizată	Nu este sare în rezervorul de depozitare.	Adăugați sare, apoi inițiați o „Regenerare acum”.
	Sarea a făcut „pod”.	Spargeți podul de sare (a se vedea mai sus) și inițiați o „Regenerare acum”.
	Sursa de alimentare debransată, firele cablului de alimentare deconectate de placa electronică de comandă, siguranța arsă, disjunctorul oprit.	Controlați pentru pierderea alimentării datorită oricăroră din acestea și remediați. Când alimentarea este restabilă, setați timpul dacă afișajul prezintă ecranul „Timp real” (a se vedea pagina 74).
	Ventil(e) de ocolire în poziție de ocolire.	Treceți ventilul (ventilele) de ocolire în poziția de serviciu (a se vedea pagina 69).
Apă dură uneori	Furtunul de evacuare a ventilului înfundat sau gătuț.	Furtunul de evacuare nu trebuie să aibă bucle, curburi cu raze mici sau să fie ridicat prea sus.
	În timpul regenerării este utilizată apă dură baipasată, din cauza setărilor incorecte ale timpului real sau orei de regenerare.	Verificați timpul real afișat. Dacă nu este corect, consultați „Setarea timpului real” la pagina 74. Verificați ora de regenerare, așa cum se descrie la pagina 73.
	Setarea cifrei de duritate este prea mică.	În legătură cu „Setarea durității” de la pagina 74, controlați setarea curentă de duritate și măriți dacă e necesar. Testați duritatea apei alimentate, dacă este necesar.
Cod de eroare afișat	La regenerarea dedurizatorului/purificatorului este utilizată apă fierbinte.	Evitați utilizarea apei fierbinți în timpul regenerării, deoarece încălzitorul de apă se reumple cu apă dură.
	Defecțiune la instalația electrică, comutatorul de poziție, ventil, motor sau panoul electronic de comandă.	Contactați distribuitorul pentru service.

- EcoWater Systems Benelux ● www.ecowaterbenelux.com
- EcoWater Systems France ● www.ecowater.fr
- EcoWater Systems Germany ● www.ecowater.de
- EcoWater Systems Italy ● www.ecowater-systems.it
- EcoWater Systems Poland ● www.ecowater.pl
- EcoWater Systems Romania ● www.ecowater.ro
- EcoWater Systems UK ● www.ecowater.co.uk